

ТИПОВЫЕ СТРОИТЕЛЬНЫЕ
КОНСТРУКЦИИ, ИЗДЕЛИЯ И УЗЛЫ

СЕРИЯ 1.011.1-10

СВАИ ЗАБИВНЫЕ ЖЕЛЕЗОБЕТОННЫЕ

выпуск 1

часть 1

стр. 1 по стр. 150

СВАИ ЦЕЛЬНЫЕ СПЛОШНОГО КВАД-
РАТНОГО СЕЧЕНИЯ С НЕНАПРЯГАЕМОЙ
АРМАТУРОЙ

РАБОЧИЕ ЧЕРТЕЖИ

24 105-01

Отпускная цена
на момент реализации
указана в смете - наклеей

ТИПОВЫЕ СТРОИТЕЛЬНЫЕ
КОНСТРУКЦИИ, ИЗДЕЛИЯ И УЗЛЫ

СЕРИЯ 1.011.1-10

СВАИ ЗАБИВНЫЕ ЖЕЛЕЗОБЕТОННЫЕ

ВЫПУСК 1

СВАИ ЦЕЛЬНЫЕ СПЛОШНОГО КВАД-
РАТНОГО СЕЧЕНИЯ С НЕНАПРЯГАЕМОЙ
АРМАТУРОЙ

РАБОЧИЕ ЧЕРТЕЖИ

РАЗРАБОТАНЫ

УТВЕРЖДЕНЫ

ИНСТИТУТОМ ФУНДАМЕНТПРОЕКТ

ГОССТРОЕМ СССР

ДИР. ИН-ТА *В.К. Демидов* В.К. ДЕМИДОВ

НАЧ. ПО-4 *Г.М. Лешин* Г.М. ЛЕШИН

ГЛ. ИНЖ. ПР-ТА *О.Г. Филиппов* О.Г. ФИЛИППОВ

С УЧАСТИЕМ НИИЖБ'А

ЗАМ. ДИР. ИН-ТА *Т.И. Мамедов* Т.И. МАМЕДОВ

ЗАВ. ЛАБ. *В.А. Якушин* В.А. ЯКУШИН

СТ. НАУЧ. СОТРУДН. *Е.М. Чериковер* Е.М. ЧЕРИКОВЕР

БНИИОСПА

ДИР. ИН-ТА *В.Л. Ильичев* В.Л. ИЛЬИЧЕВ

ЗАВ. ЛАБ. *Б.В. Баходдин* Б.В. БАХОДДИН

ТЕХНИЧЕСКОЕ ЗАДАНИЕ
ОТ 23 ФЕВРАЛЯ 1989 г.

ВВЕДЕНЫ В ДЕЙСТВИЕ
ИНСТИТУТОМ

ФУНДАМЕНТПРОЕКТ
С 1 АПРЕЛЯ 1990 г.

ПРИКАЗ ОТ 11 СЕНТЯБРЯ
1989 г. №248

ОБОЗНАЧЕНИЕ ДОКУМЕНТА	НАИМЕНОВАНИЕ	СТР.
1.011.1-10.1-ПЗ	ПОЯСНИТЕЛЬНАЯ ЗАПИСКА	4
1.011.1-10.1-1000 ФЧ	СВАЯ С30.20-1... С160.40-13.1	43
1.011.1-10.1-1100	АРМАТУРНЫЙ ЧЕРТЕЖ СВАИ С30.20-1... С160.40-13	60
1.011.1-10.1-1110	КАРКАС ПРОСТРАНСТВЕННЫЙ КП30.20-1... КП60.20-6	93
1.011.1-10.1-1120	КАРКАС ПРОСТРАНСТВЕННЫЙ КП30.25-1... КП60.25-6	95
1.011.1-10.1-1130	КАРКАС ПРОСТРАНСТВЕННЫЙ КП30.30-1... КП120.30-13	97
1.011.1-10.1-1140	КАРКАС ПРОСТРАНСТВЕННЫЙ КП40.35-1... КП160.35-13	102
1.011.1-10.1-1150	КАРКАС ПРОСТРАНСТВЕННЫЙ КП40.40-1... КП160.40-13	108
1.011.1-10.1-1101	СЕТКА С1... С5	115
1.011.1-10.1-1102	ПЕТЛЯ П1... П15	116
1.011.1-10.1-1200	АРМАТУРНЫЙ ЧЕРТЕЖ СВАИ С30.20-1.1... С160.40-13.1	118
1.011.1-10.1-1210	КАРКАС ПРОСТРАНСТВЕННЫЙ КП30.20-1.1... КП60.20-6.1	151
1.011.1-10.1-1220	КАРКАС ПРОСТРАНСТВЕННЫЙ КП30.25-1.1... КП60.25-6.1	153
1.011.1-10.1-1230	КАРКАС ПРОСТРАНСТВЕННЫЙ КП30.30-1.1... КП120.30-13.1	155
1.011.1-10.1-1240	КАРКАС ПРОСТРАНСТВЕННЫЙ КП40.35-1.1... КП160.35-13.1	160
1.011.1-10.1-1250	КАРКАС ПРОСТРАНСТВЕННЫЙ КП40.40-1.1... КП160.40-13.1	166

Инв. № подл. Подпись и дата. Взам. инв. №

17416

Н. КОНТР.	ЛЕВАШОВ	<i>Левашов</i>	08.08.88
НАЧ. ПО-4	ЛЕШИН	<i>Лешин</i>	08.08.88
ГИП	ФИЛИПОВ	<i>Филипов</i>	08.08.88
ВЕД. ИНЖ	ГОРЮШИН	<i>Горюшин</i>	08.08.88

1.011.1-10.1

СОДЕРЖАНИЕ

СТАДИЯ	ЛИСТ	ЛИСТОВ
Р	1	2

ФУНДАМЕНТ ПРОЕКТ

ОБОЗНАЧЕНИЕ ДОКУМЕНТА	НАИМЕНОВАНИЕ	СТР.
1.011.1-10.1-1260	КАРКАС ПРОСТРАНСТВЕННЫЙ КПо1 ... КПо5	172
1.011.1-10.1-2000 ФЧ	СВАЯ С70.30-4.у ... С160.40-13.1у	174
1.011.1-10.1-2100	АРМАТУРНЫЙ ЧЕРТЕЖ СВАИ С70.30-4.у ... С160.40-13.у	186
1.011.1-10.1-2200	АРМАТУРНЫЙ ЧЕРТЕЖ СВАИ С70.30-4.1.у ... С160.40-13.1.у	209
1.011.1-10.1-2101	СЕТКА С6 ... С8	232
1.011.1-10.1-РС	ВЕДОМОСТЬ РАСХОДА СТАЛИ, КГ	233
1.011.1-10.1	СПИРАЛЬ СПг1 ... СПг3	279
1.011.1-10.1	ПЕТЛЯ П1 ... П15 . ВАРИАНТЫ.	280

ИНВ. № ПОДЛ.	ПОДПИСЬ И ДАТА	ВЗАМ. ИНВ. №
17416		

1.011.1-10.1

ЛИСТ

2

1. Общая часть.

Настоящий выпуск содержит рабочие чертежи железобетонных свай цельных сплошного квадратного сечения с ненапрягаемой арматурой, изготовленных из тяжелого бетона и предназначенных для свайных фундаментов зданий и сооружений.

2. Область применения и основные конструктивные решения.

2.1 Сваи предназначены для применения во всех климатических районах, в том числе в районах распространения вечномёрзлых грунтов. Область применения свай по грунтовым условиям в соответствии с требованиями обязательного приложения к ГОСТ 19804-89.

2.2 По условиям погружения забивные сваи длиной 7 м и более подразделяются на два вида: обычной и повышенной ударстойкости. Необходимость применения свай повышенной ударстойкости определяет организация, проектирующая свайные фундаменты на основании данных инженерно-геологических изысканий, а также по результатам пробных забивок.

2.3 В качестве опускных свай рекомендуется применять сваи обычной ударстойкости сечениями 300×300, 350×350 и 400×400 мм.

2.4 Основные размеры свай приняты в соот-

Зам. гл. инж.	Михальчук	Иванов	08.05.89
Н. контр.	Левашов	Михайлов	08.05.89
Науч. по-ч	Лешин	Сидоров	08.05.89
ГИП	Филиппов	Сидоров	08.05.89
Вед. инж.	Горюшин	Сидоров	08.05.89

1.011.1-10.1 - ПЗ

Пояснительная
записка

Стадия	Лист	Листов
Р	1	39

фундаментпроект

ветствии с ГОСТ 19804-89.

2.5 Сваи сечениями 200×200 и 250×250 мм приняты длиной 3...6 м, сечением 300×300 мм - длиной 6...12 м, сечениями 350×350 и 400×400 мм - длиной 4...16 м с изменением длины через один метр.

Сваи длиной до 6 м по требованию заказчика допускается изготавливать с интервалом 0,5 м по длине.

2.6 Допускается изготовление свай с технологическим уклоном противоположных сторон поперечного сечения, не превышающим 1:15 без изменения площади поперечного сечения.

2.7 Сваи армируются сварными арматурными каркасами. На период освоения выпуска свай, а также для свай, применяемых в условиях с расчетными температурами, для которых СНиП 2.03.01-84 не рекомендует сварные каркасы, допускается изготавливать вязанные арматурные каркасы.

Примечание: вязанные каркасы допускается изготавливать только с рабочим армированием из стержней периодического профиля.

2.8 Голова забивных свай усилена сетками. Допускается обводить сетки в пространственный каркас приваркой дополнительных стержней.

По согласованию с заказчиком для забивных свай длиной до 12 м обычной ударостойкости сечениями 200×200, 250×250 и 300×300 мм допускается армирование головы круглой спиралью (см. стр. 279)

при условии погружения свай в пески средней плотности и рыхлые, супеси пластичные и текучие, суглинки и глины от текучих до тугопластичных, илы

и торфы и опирания свай на все виды грунтов, за исключением скальных и крупнообломочных. При этом спираль основного каркаса должна быть продолжена до конца арматурных стержней.

Головы опускных свай независимо от сечения рекомендуется армировать круглой спиралью.

2.9 Подъемные петли должны быть заведены за продольную арматуру свай. Допускается применять петли, приведенные на стр. 280.

2.10 Штыри для фиксации места строповки свай при подъеме на копер, устанавливаются после формирования бетонной смеси. Допускается изготавливать штыри из отходов арматуры любых классов.

Сваи длиной до 7 м допускается изготавливать без фиксирующих штырей. При этом строповку свай при подъеме на копер производить у верхней подъемной петли.

Строповка свай при подъеме на копер непосредственно за подъемные петли запрещается.

2.11 Сетки, внутренние спирали, приставные каркасы острия и петли должны быть привязаны к основному каркасу свай вязальной проволокой.

Количество мест привязки должно обеспечить геометрическую неизменяемость арматурных изделий и сохранить их проектное положение до окончания формирования бетонной смеси.

2.12 Сваи сечением 200×200 и 250×250 мм рекомендуется применять, преимущественно, в сельском строительстве, когда применение свай большего сечения экономически нецелесообразно.

3 Маркировка свай.

3.1 Железобетонные сваи по настоящему выпуску маркируются в соответствии с требованиями ГОСТ 19804-89.

Примеры маркировки:

1. Свая обычной ударостойкости

С 80.30-2

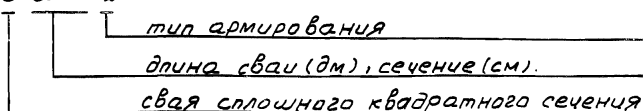

2. Свая обычной ударостойкости с приставным каркасом остря.

С 80.30-2.1

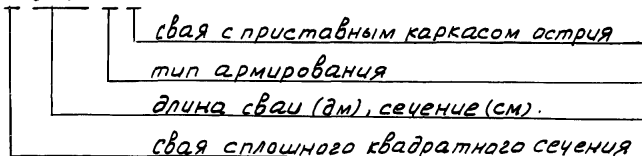

3. Свая повышенной ударостойкости.

С 80.30-2.У

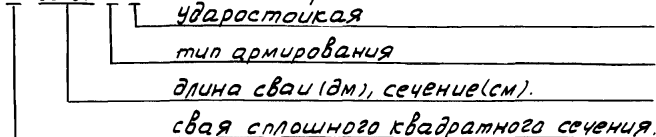

4. Свая повышенной ударостойкости с приставным каркасом остря.

С 80.30-2.1.У

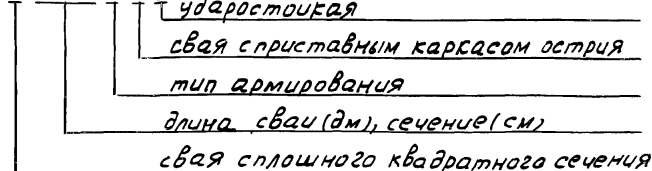

1.011.1-10.1-

п3

Лист

4

3.2 Условное обозначение армирования свай, принятое в настоящем выпуске

Условное обозначение армирования	Диаметр и класс продольной арматуры	Условное обозначение армирования	Диаметр и класс продольной арматуры
1	10A I	7	14A II
2	10A II	8	14A III
3	10A III	9	16A III
4	12A I	10	18A III
5	12A II	11	20A III
6	12A III	12	22A III
		13	25A III

4. Технические требования.

4.1 При изготовлении свай должны соблюдаться основные технические требования, допускаемые отклонения от проектных размеров, методы испытаний, правила приемки, маркировки, транспортирования и хранения, изложенные в ГОСТ 19804-89.

4.2 Сваи должны изготавливаться из тяжелого бетона класса по прочности на сжатие не ниже: для свай сечениями 200×200, 250×250 и 300×300 мм длиной 3...7 м - В15; сечением 350×350 мм длиной 4...6 м и сечением 400×400 мм длиной 4...12 м - В20; сечением 300×300 мм длиной 8...12 м, сечением 350×350 мм длиной 7...12 м - В20 для свай обычной ударостойкости и В25 для свай повышенной ударостойкости, сечением 400×400 мм длиной 13...16 м - В25 для свай обычной ударостойкости, В30 для свай повышенной ударостойкости.

4.3 В качестве крупного заполнителя для бетона

1.011.1-10.1-

ПЗ

Лист

5

должен применяться фракционированный щебень из естественного камня по ГОСТ 10268-80, при этом размер фракций должен быть не более 40 мм.

4.4 В качестве продольной арматуры для каркасов свай предусмотрена горячекатанная арматурная сталь классов А-I, А-II и А-III по ГОСТ 5781-82, а также термомеханически упрочненная арматурная сталь класса А_T-III по ГОСТ 10884-81.

4.5 Марка стали устанавливается в соответствии с требованиями ГОСТ 19804-89.

4.6 Допускается изменение диаметра и класса продольной арматуры свай, что должно быть отражено в марке свай и указано в заказной спецификации.

4.7 Поперечное армирование свай предусмотрено в виде спирали из проволоки диаметром 5 мм класса Вр-I по ГОСТ 6727-80. Крайние витки должны быть замкнутыми.

4.8 Допускается применение проволоки диаметром 4 мм класса Вр-I для свай с продольной арматурой диаметром не более 16 мм.

4.9 Для свай с продольной арматурой диаметром 22 мм и более диаметр спирали поперечной арматуры следует принимать равным не менее $0,25d$, где d - диаметр продольной арматуры. При этом в качестве поперечной арматуры допускается применять арматурную сталь класса А-I.

4.10 Поперечная арматура должна быть приварена контактной точечной сваркой либо привязана к продольной арматуре не реже чем через один шаг спирали.

4.11 Монтажные петли изготавливаются из горячекатанной арматурной стали класса А I марок ВСтЗсп2 и ВСтЗпс2. Сталь марки ВСтЗпс2 не допускается применять при расчетной зимней температуре монтажа минус 40 и ниже.

4.12 Отпускная прочность бетона свай в момент отгрузки с предприятия - изготовителя должна быть не ниже 100% проектной.

5. Испытание свай на раскрытие трещин.

Сваи длиной 8 м и более должны быть испытаны на раскрытие трещин путем укладки их на две опоры, расположенные по схеме.

Схема испытания свай.

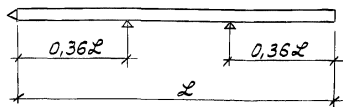

После укладки свай на две опоры через 10 мин. производят осмотр её верхней грани над опорами. Сваю считают выдержавшей испытания, если ширина раскрытия трещин не превышает 0,2 мм. Ширину раскрытия трещин измеряют с точностью до 0,05 мм.

Испытания на раскрытие трещин свай, в которых площадь поперечного сечения продольной арматуры увеличена или принят более высокий класс арматуры по сравнению с установленным настоящей

Ш. № подл. Подпись и дата 19.03.01. Ш. № 17416

серией, производят в соответствии со схемой, которая должна быть приложена к заказной спецификации.

6. Условия расчета свай.

6.1 Сваи, разработанные в настоящем выпуске, рассчитаны на изгиб от усилий, возникающих при подвеме на копер за одну точку, расположенную от торца на расстоянии равном $0,294$ длины призматической части сваи, по прочности и раскрытию трещин (непродолжительному) до $a_{срс_1} = 0,3$ мм. Коэффициент перегрузки к нагрузке от собственного веса сваи не учитывается, коэффициент динамичности принят равным:

1,5 - при расчете на прочность;

1,25 - при расчете на раскрытие трещин.

6.2 При проектировании свайных фундаментов сваи должны быть рассчитаны по прочности и раскрытию трещин на нагрузки, передаваемые на сваю в строительный и эксплуатационный периоды.

Допускаемая ширина раскрытия трещин принимается в соответствии с требованиями СНиП 2.03.01-84, а при наличии агрессивной среды - СНиП 2.03.11-85.

6.3 Допускается увеличивать поперечное сечение продольной арматуры и принимать другой класс арматуры и бетона, если это требуется по расчету.

6.4 Для проверки свай на внецентренное сжатие по прочности и раскрытию трещин (продолжительному) до $a_{срс_1} = 0,2$ мм и $a_{срс_2} = 0,1$ мм от эксплуатационных нагрузок допускается пользоваться графиками, приведенными на листах 10... 39.

На графиках приведены предельные усилия M (изгибающий момент относительно продольной оси сваи в кНм) и N (нормальная сила вдоль оси сваи в кН),

воспринимаемые нормальным сечением сваи по прочности и раскрытию трещин при различных классах бетона и вариантах армирования свай. При проверке свай на раскрытие трещин, в соответствии с п. 4.14 СНиП 2.03.01-84, принято $\eta_r = 1,2$.

6.5 Порядок пользования графиками следующий:

а) по геологическим условиям строительной площадки выбирается длина и поперечное сечение свай;

б) по соответствующим чертежам настоящей серии устанавливается минимальное продольное армирование свай и класс бетона;

в) в соответствии с требованиями СНиП 2.02.03-85 и СНиП 2.02.04-88 определяются место расположения расчетного сечения свай и усилия „М“ и „N“ в этом сечении свай от внешних нагрузок;

г) по графикам на листах 10... 39 определяют положение точки с координатами М и N для принятого класса бетона при определенной величине раскрытия трещин. Если точка с координатами М и N лежит ниже кривой, соответствующей принятому сечению и армированию свай, то выбранная свая удовлетворяет расчету на внецентренное сжатие по прочности и раскрытию трещин, если точка лежит выше - не удовлетворяет. В последнем случае, воспользовавшись этими же графиками, можно подобрать соответствующее расчету армирование свай.

Число листов 17416

17416

1.04.1-10.1-	ПЗ	Лист 9
--------------	----	-----------

Сваи сечением 20x20 см. Бетон В15

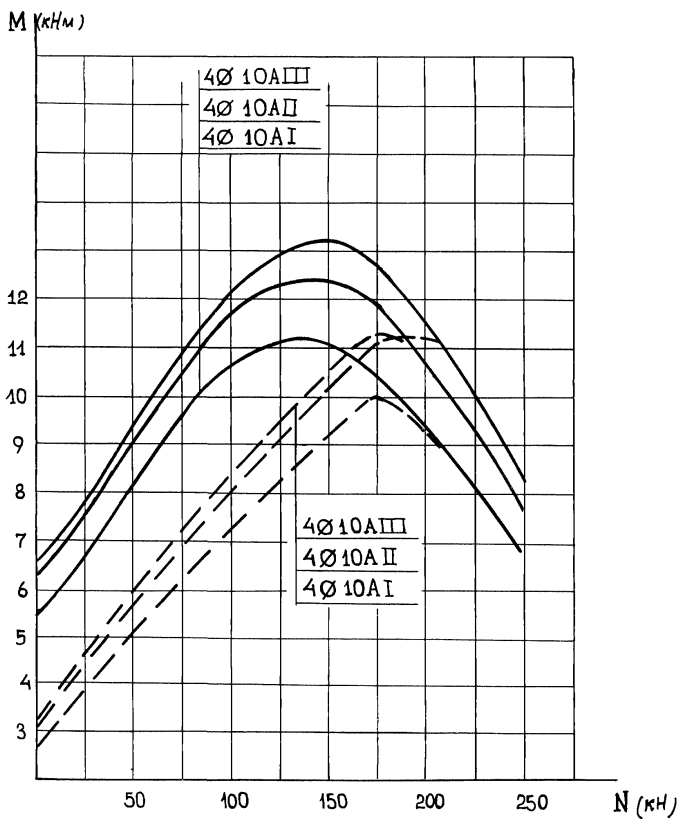

Здесь и далее: — при ширине раскрытия трещин до $\alpha_{срс} = 0,2 \text{ мм}$
 --- при ширине раскрытия трещин до $\alpha_{срс2} = 0,1 \text{ мм}$

СВАИ сечением 20×20 см. Бетон В20

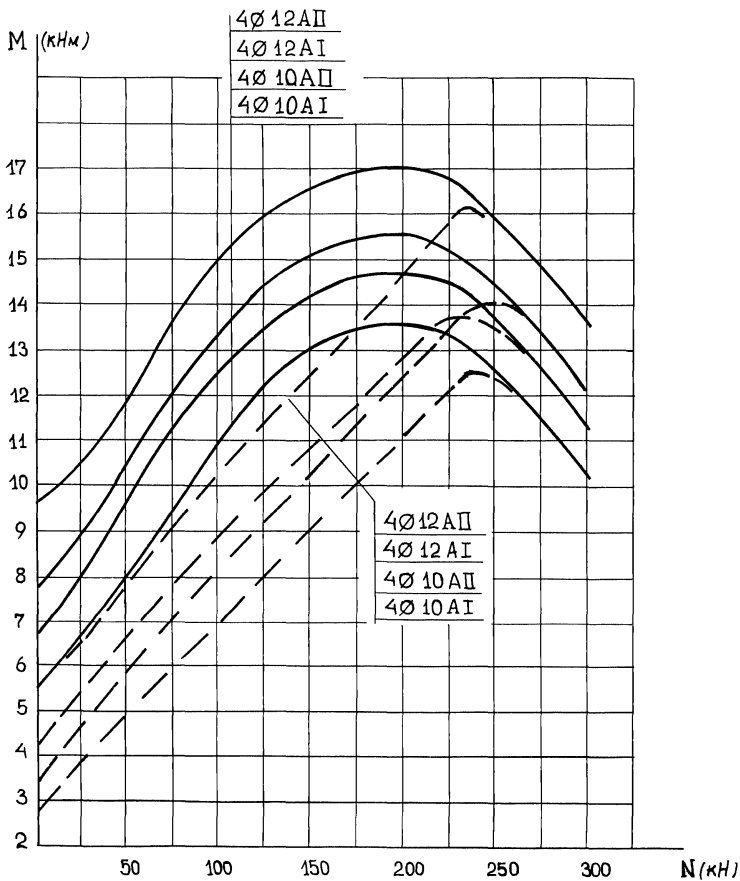

Инв. № подл. ПОДПИСЬ И ДАТА ВЗАМ. ИНВ. №

17416

1.011.1-10.1-

ПЗ

Лист

11

24105-01 15 формат АУ

Сваи сечением 20×20 см. Бетон В20

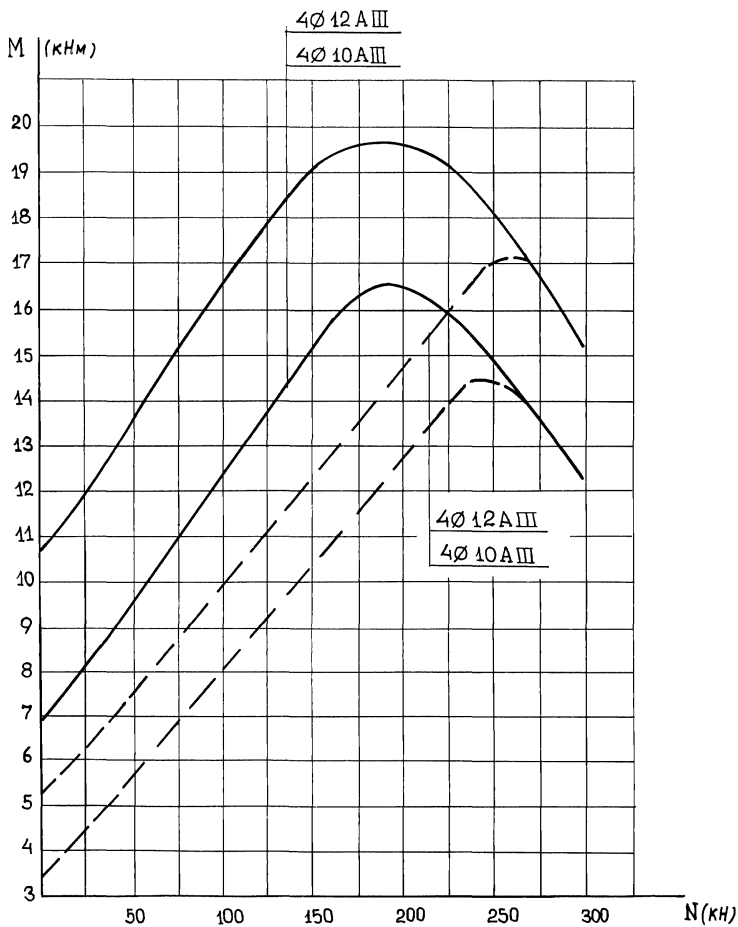

ИНВ. № ПОДЛ. | ПОДПИСЬ И ДАТА | ВЪЗМ. ИНВ. №

17416

1.011.1-10.1-

ПЗ

Лист

12

24105-01 16 формат А4

Сваи сечением 20x20 см. Бетон В25

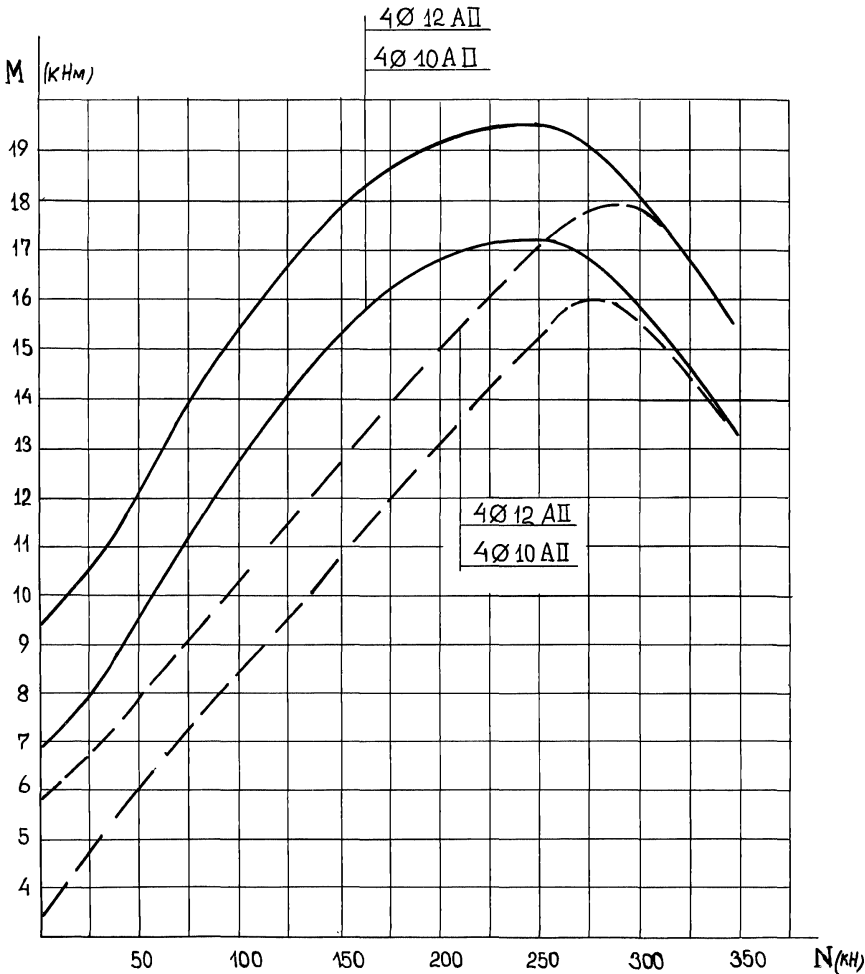

Инв.№ подл. 17416
Подпись и дата ВЗАМ. инв. №

1.011.1- 10.1- ПЗ
Лист 13

СВАИ сечением 20x20 см. Бетон В25

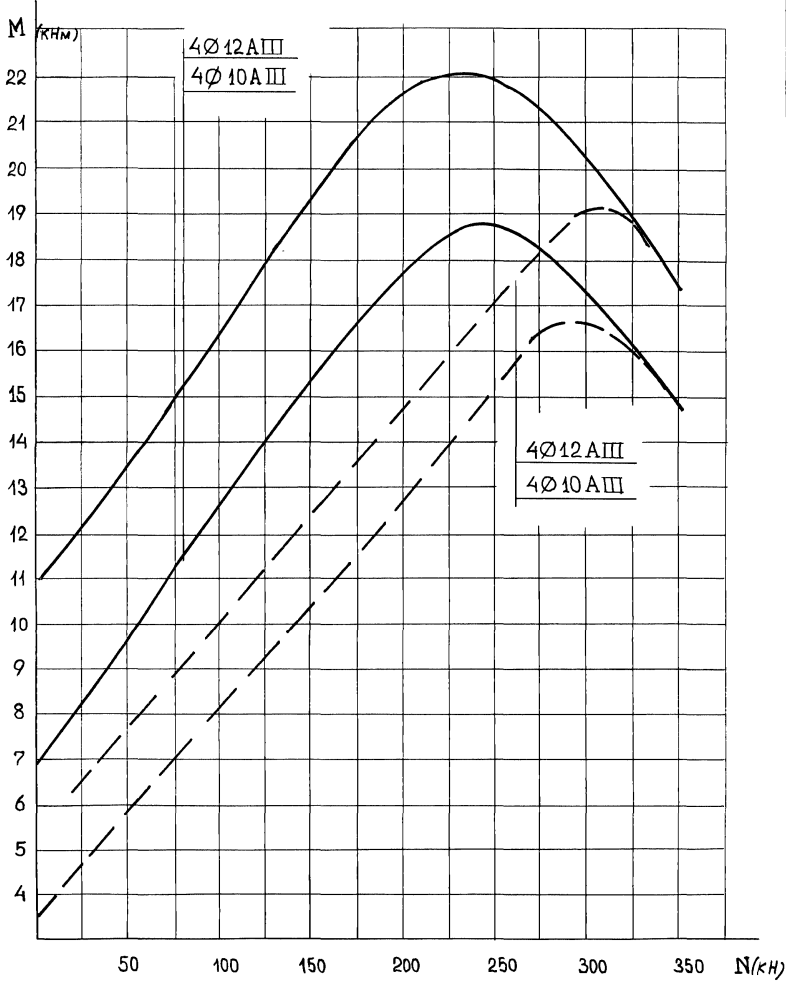

Инв. № подл. 17416
 Подпись и дата Взам. инв. №

1.011.1- 10.1- 173
 24105-01 18 формат А1
 Лист 14

Сваи сечением 25×25 см. Бетон В15

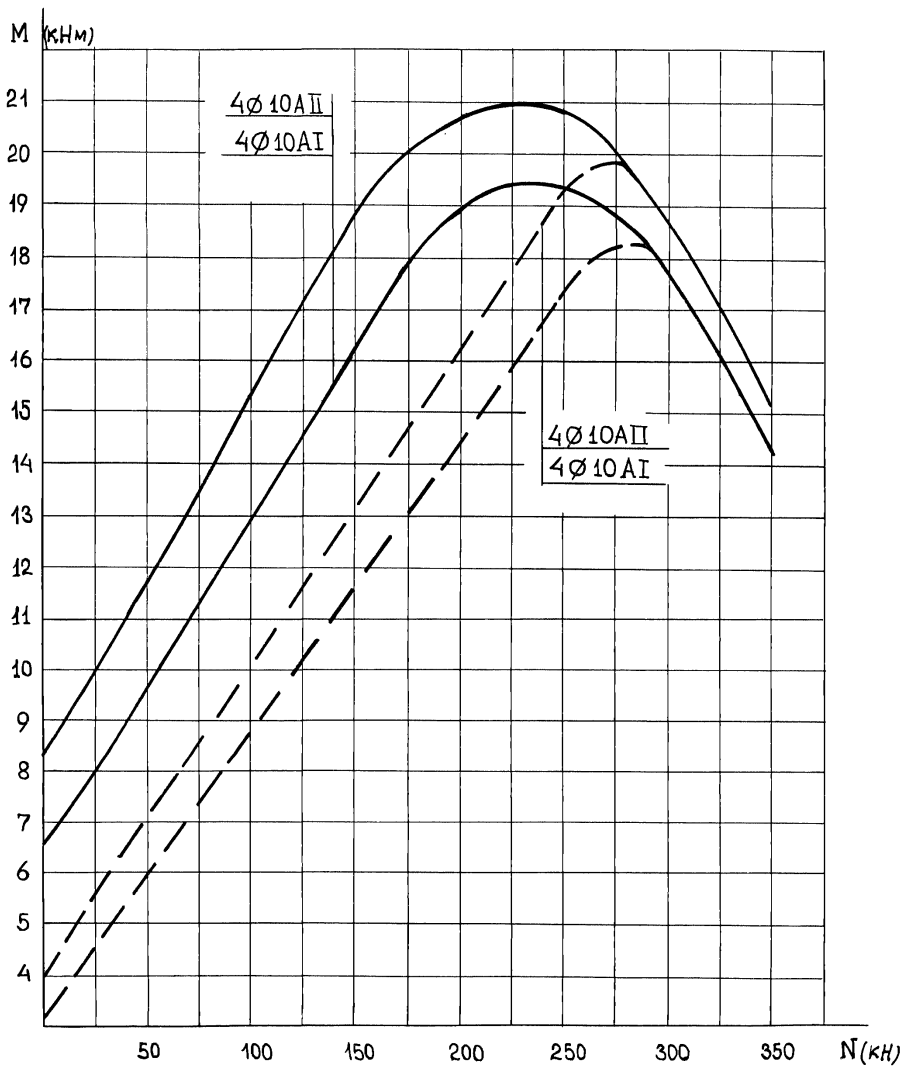

ИМЯ И ПОДП. | ПРОВЕРКА И ФАМ. | УЗАСИ. ИИ.И.И.И.
 17416

1.011.1-10.1- ПЗ Лист 15

Сваи сечением 25x25 см. Бетон В15

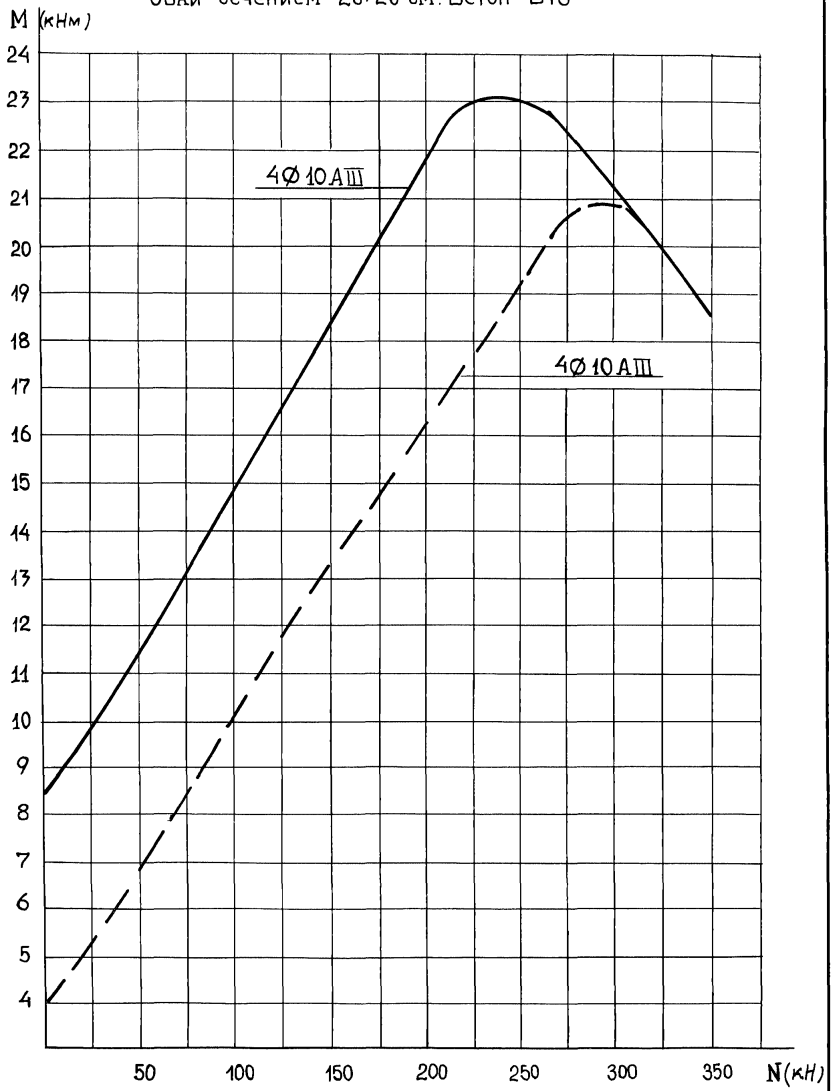

ИНВ. № ПОДА. | ПОДПИСЬ И ДАТА | ВЪЗМ. ИНВ. №
 17416

1.011.1-10.1- 73 Лист
 16

СВАИ сечением 25×25 см. Бетон В 20

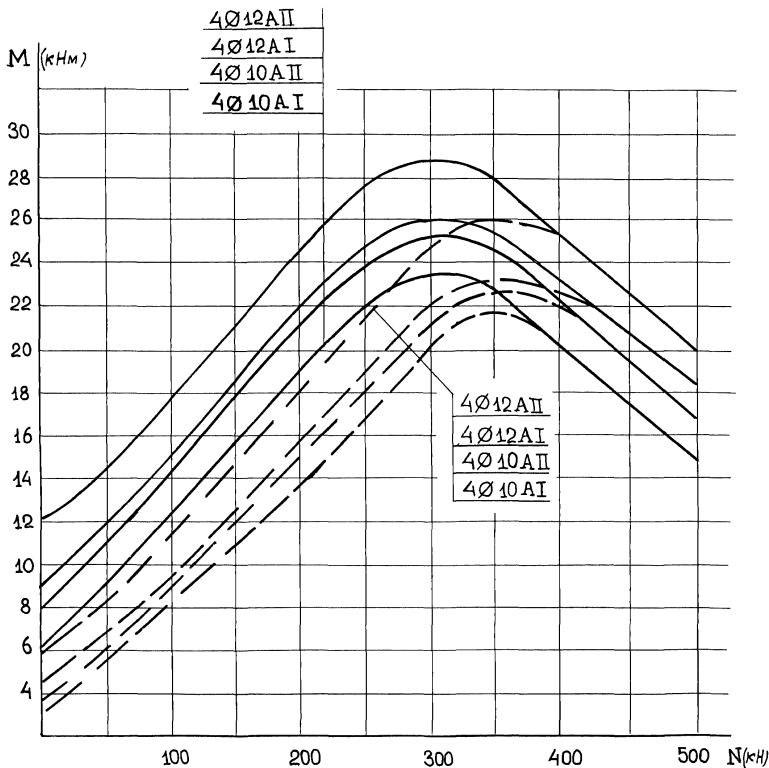

Инв. № подл. | Подпись и дата | Взам. инв. №

17416

1.011.1-10.1-

п3

Лист

17

24105-01 21 формат А4

СВАИ сечением 25×25 см. Бетон В20

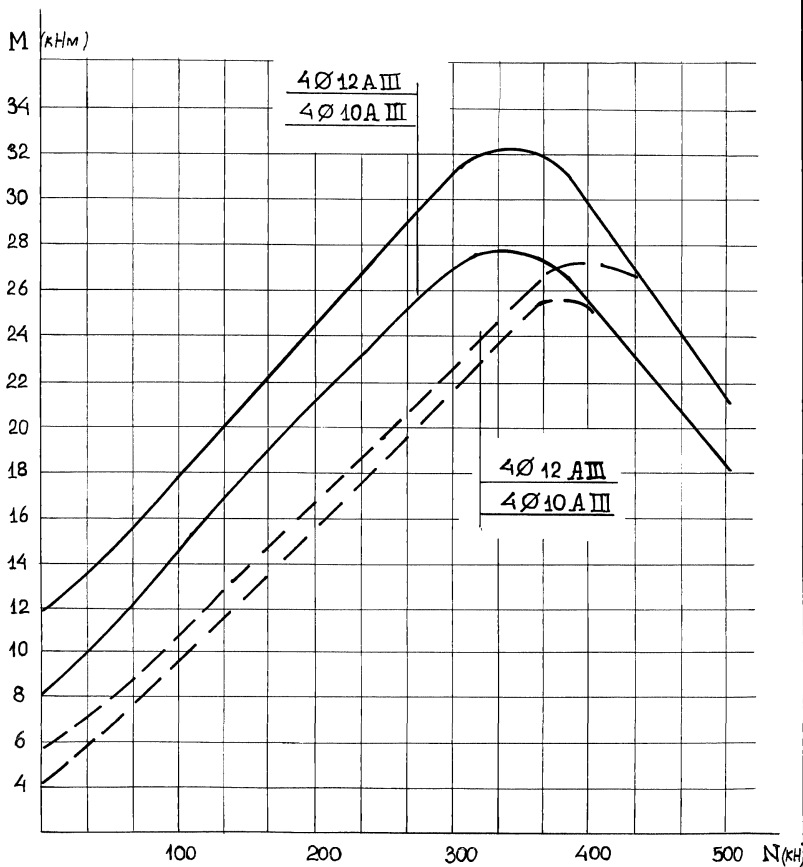

ИНВ. № ПОДА. 17416
 ИЮЛЬ И ДАТА ВЗАМ. ИНВ. №

1.011.1-10.1- 173

Лист

18

24105-01 22 формат А4

Сваи сечением 25×25 см. Бетон В 25

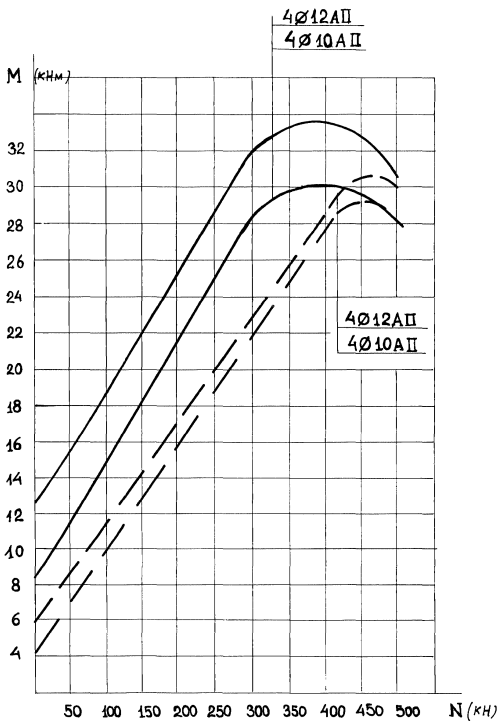

Сваи сечением 25×25 см. Бетон В25

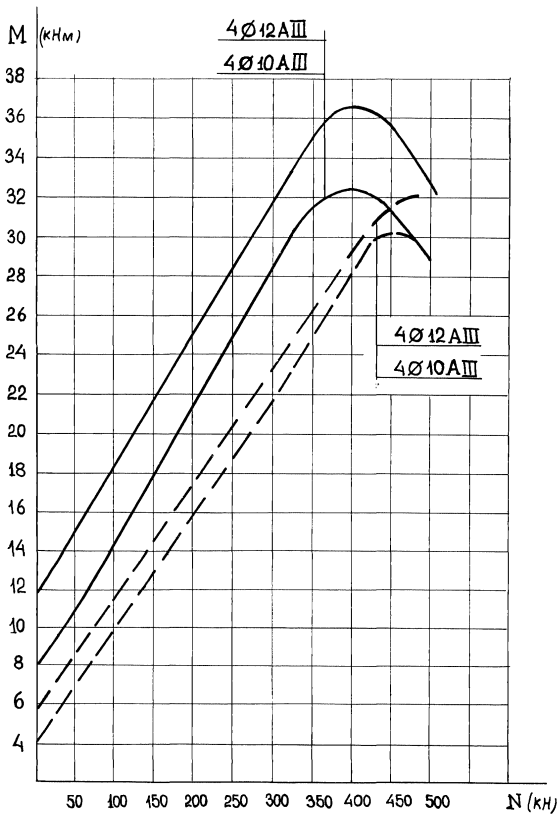

Инв. № ПОДМ. 17416

Подпись и дата ВЗЛМ. инв. №

1.011. 1-10.1-

ПЗ

Лист

20

24105-01 24формат.АУ

Сваи сечением 30×30 см. Бетон В15

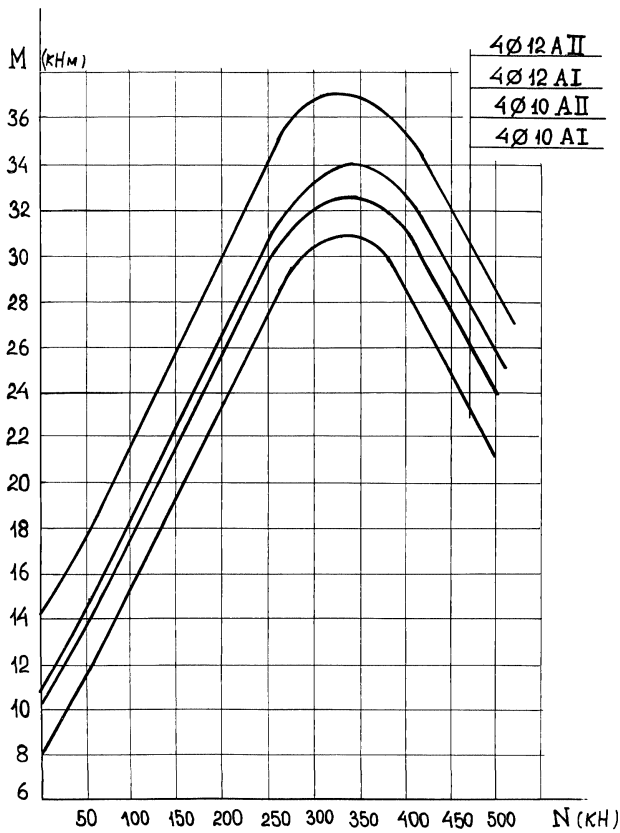

ИНВ. № ГИДА. 17416
 ПОДПИСЬ И ДАТА
 БЗМ. ИНВ. №

1.011.1-10.1- ПЗ
 24105-01 2.5 ФОРМАТ АУ

Лист
21

Сваи сечением 30x30 см. Бетон В15

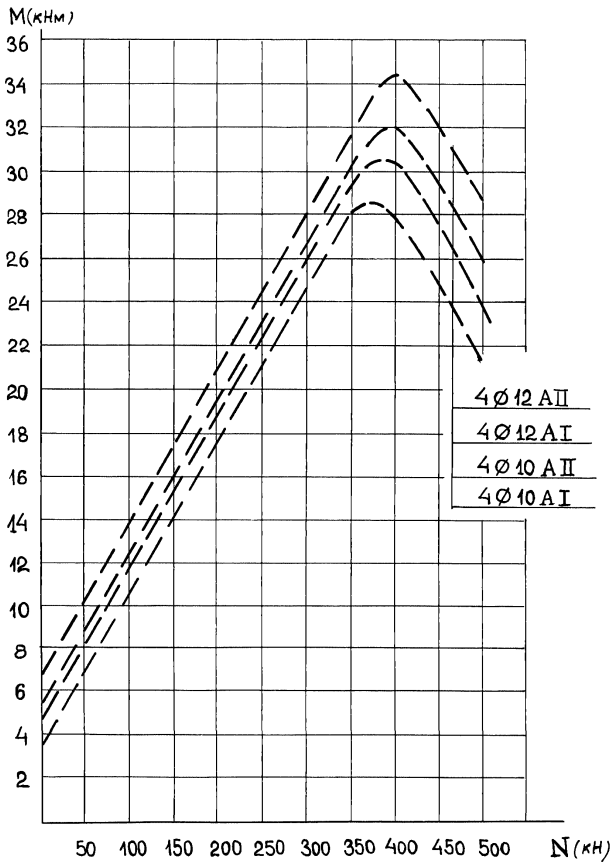

ИНВ. № ПОЛ. | ПОДПИСЬ И ДАТА | БУМАГА ИЛИ №

17416

Сваи сечением 30×30 см. Бетон В15

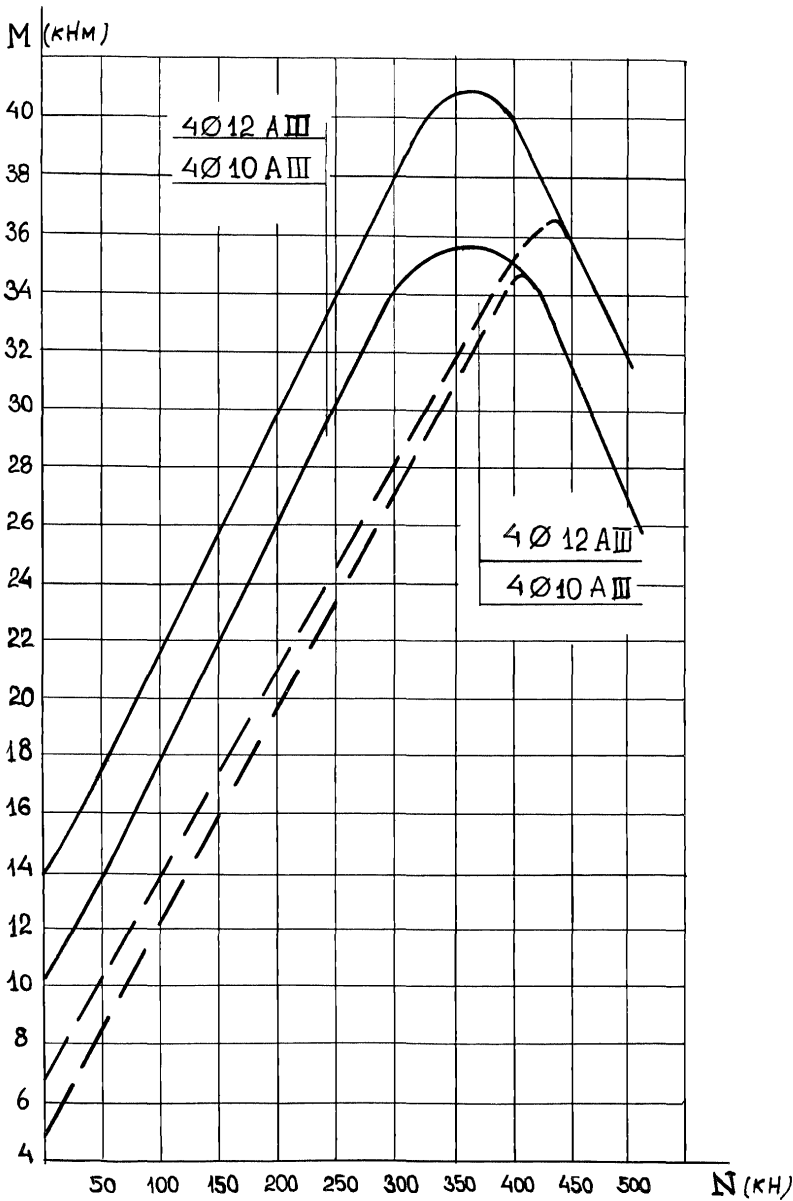

Инв. № подл. 17416
 Подпись и дата
 Взам. инв. №

1.011.1-10.1- 173
 Лист 23

Сваи сечением 30×30 см Бетон В 20

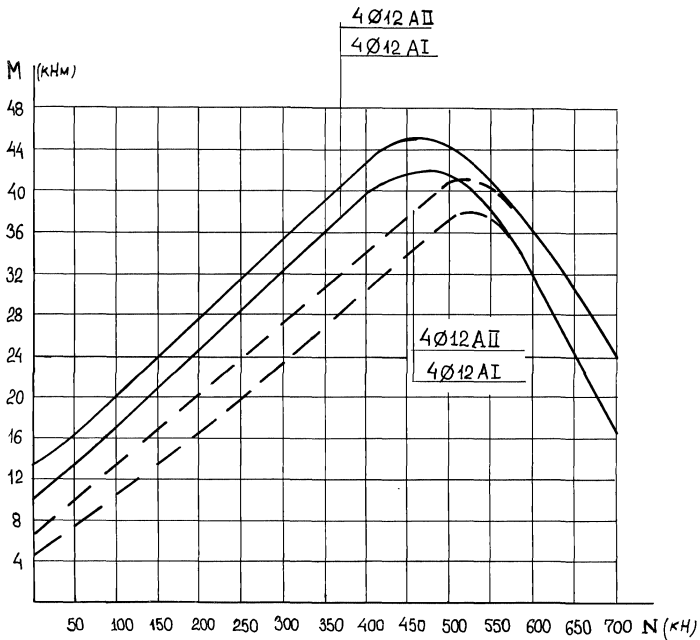

Инв. № подл. 17416
Подпись и дата ВЗЛМ. Инв. №

1.011.1-10.1-

ПЗ

Лист

24

24105-01 28 формат А4

СВАИ сечением 30x30 см. Бетон В 20

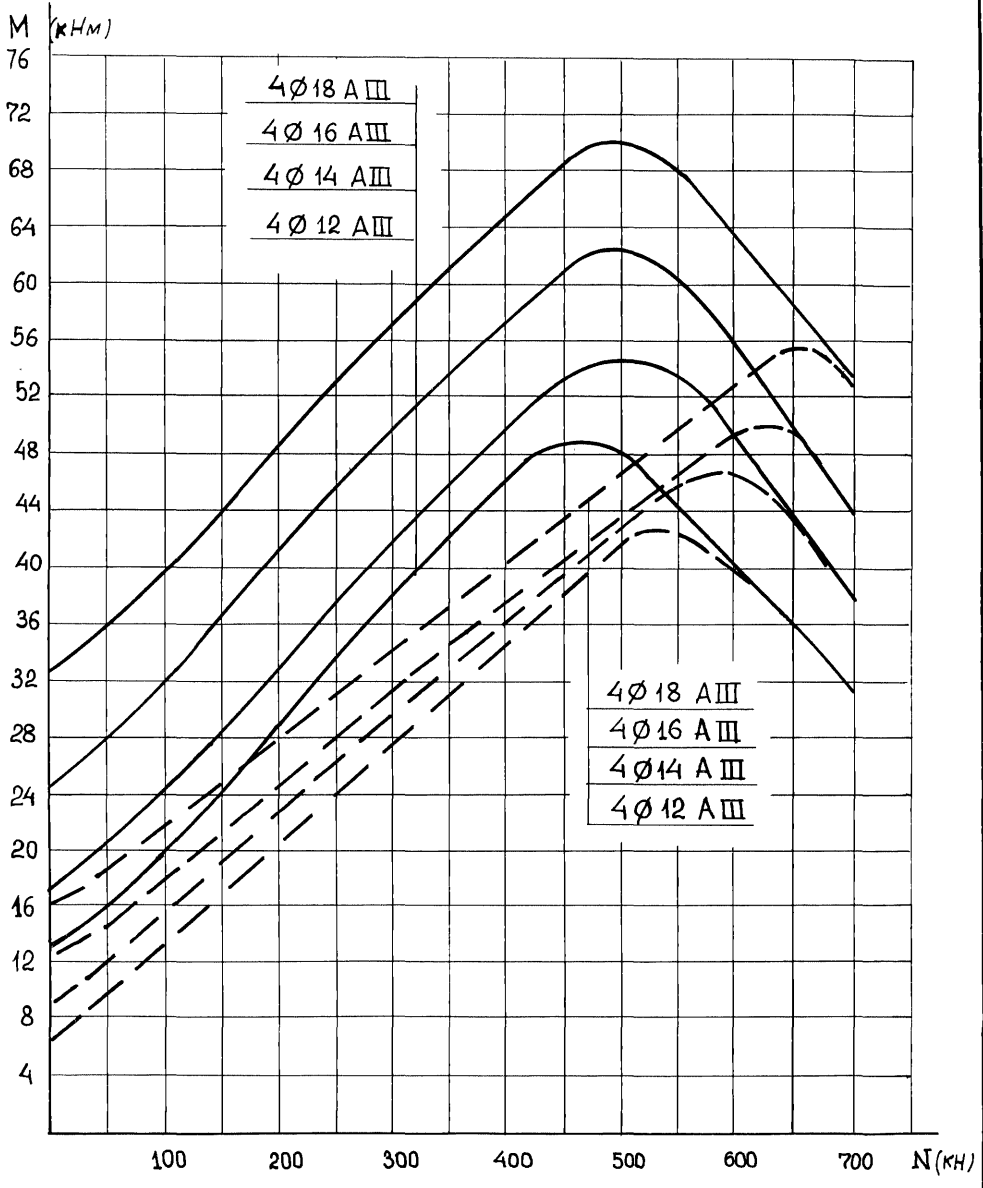

ИНВ. № ПОДА... 17416

ИДЕНТИФИКАЦИОННЫЙ И ДАТА

ИДЕНТИФИКАЦИОННЫЙ №

1.011.1-10.1- ПЗ

Лист 25

Сваи сечением 30x30 см. Бетон В 25

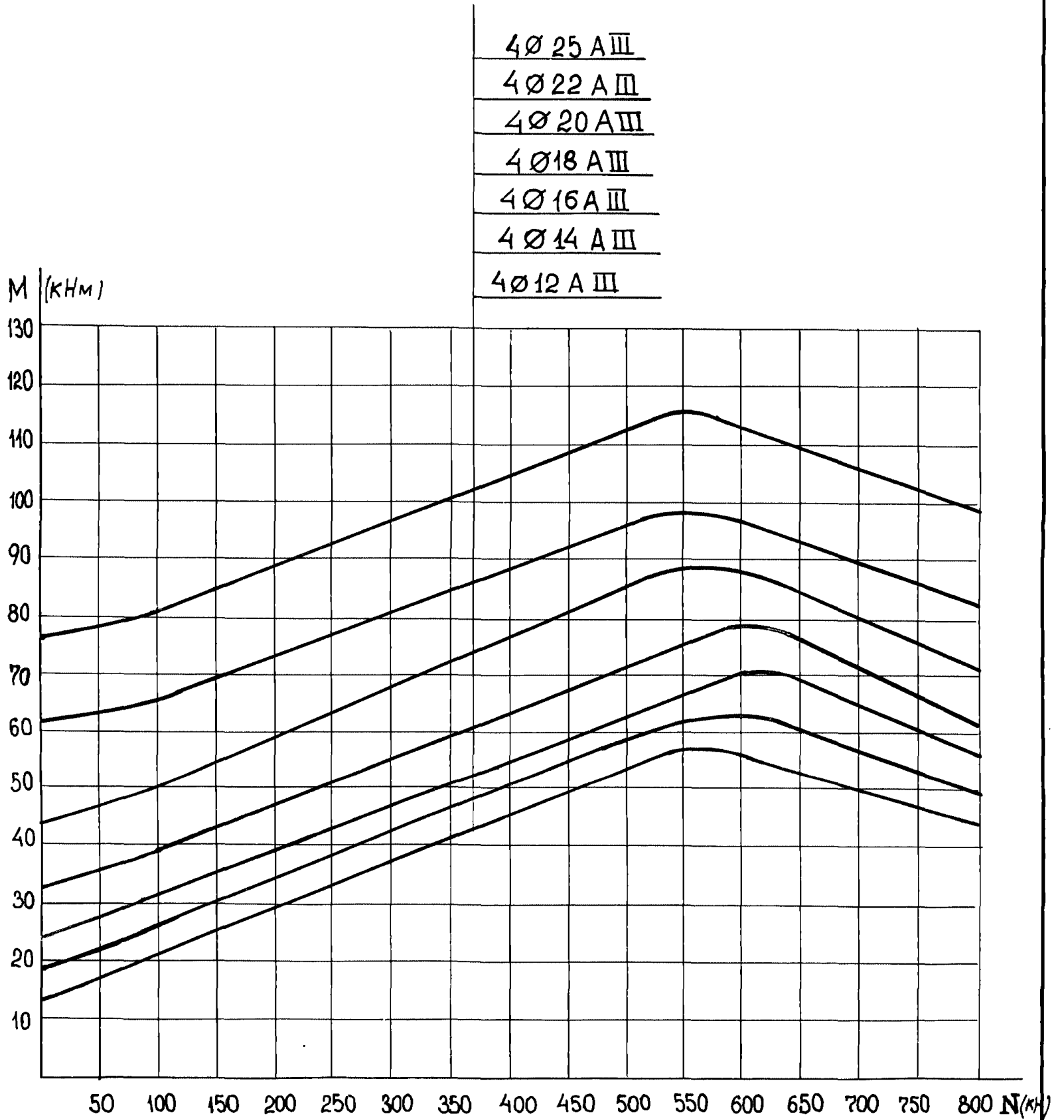

ИПЪ. И ПОДАЛ. 47416

ПОДАТІСЬ І ДАТА

ОЗНАЧ. ІНВ. №

1.011.1-10.1- ПЗ

Лист 26

СВАИ сечением 30x30 см. Бетон В 25

- 4 Ø 25 А III
- 4 Ø 22 А III
- 4 Ø 20 А III
- 4 Ø 18 А III
- 4 Ø 16 А III
- 4 Ø 14 А III
- 4 Ø 12 А III

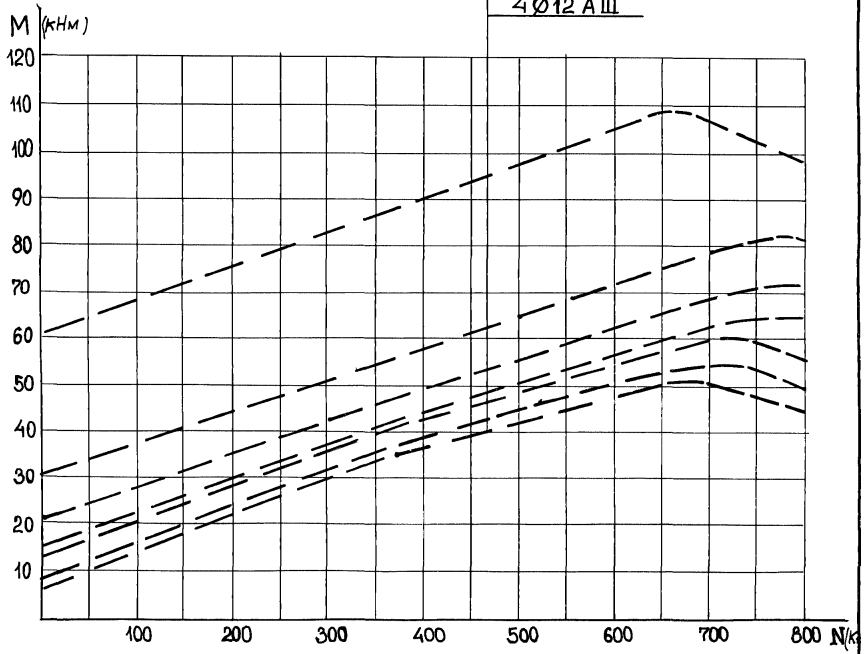

Инв. № подл. | Подпись и дата | Взам. инв. №
 174/6

1.04.1-10.1- ПЗ

Лист
27

Сваи сечением 35x35 см. Бетон В20

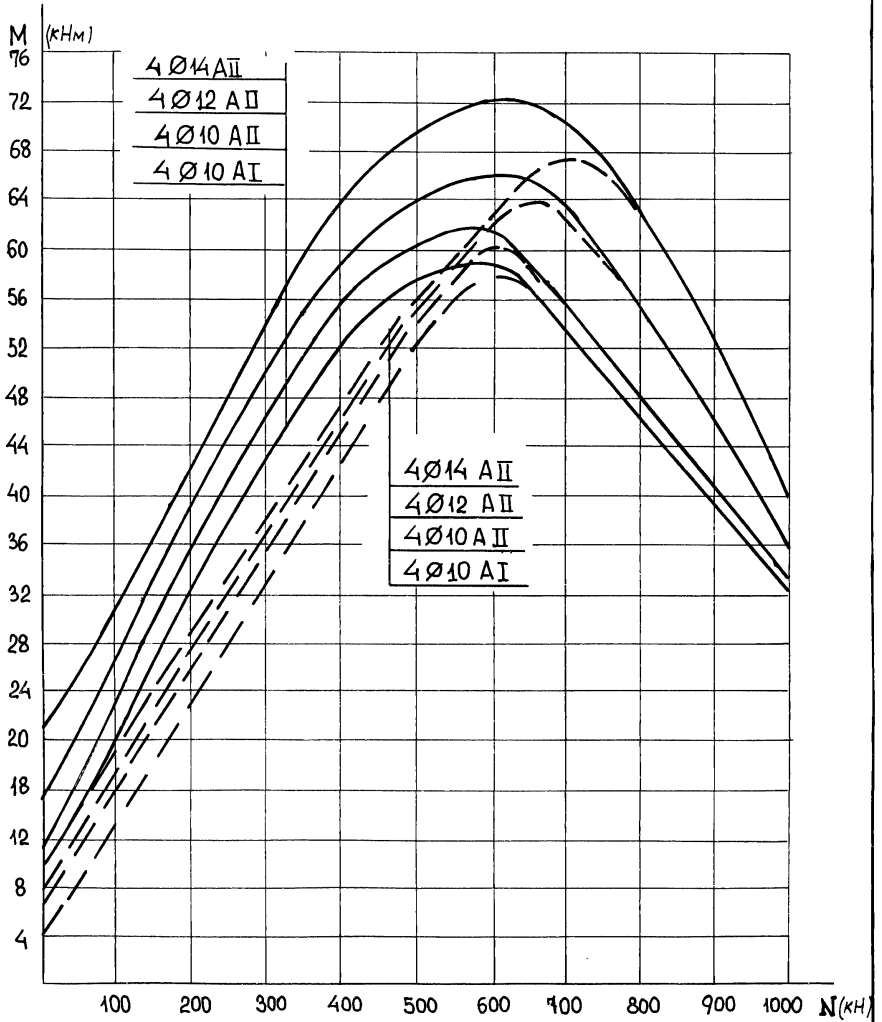

ИНВ. № ПОДЛ. 17416
 ПОДПИСЬ И ДАТА ВЪЗМ. МРЪ. №

1.04.1-10.1- ПЗ Лист 28

Сваи сечением 35x35 см. Бетон В 20

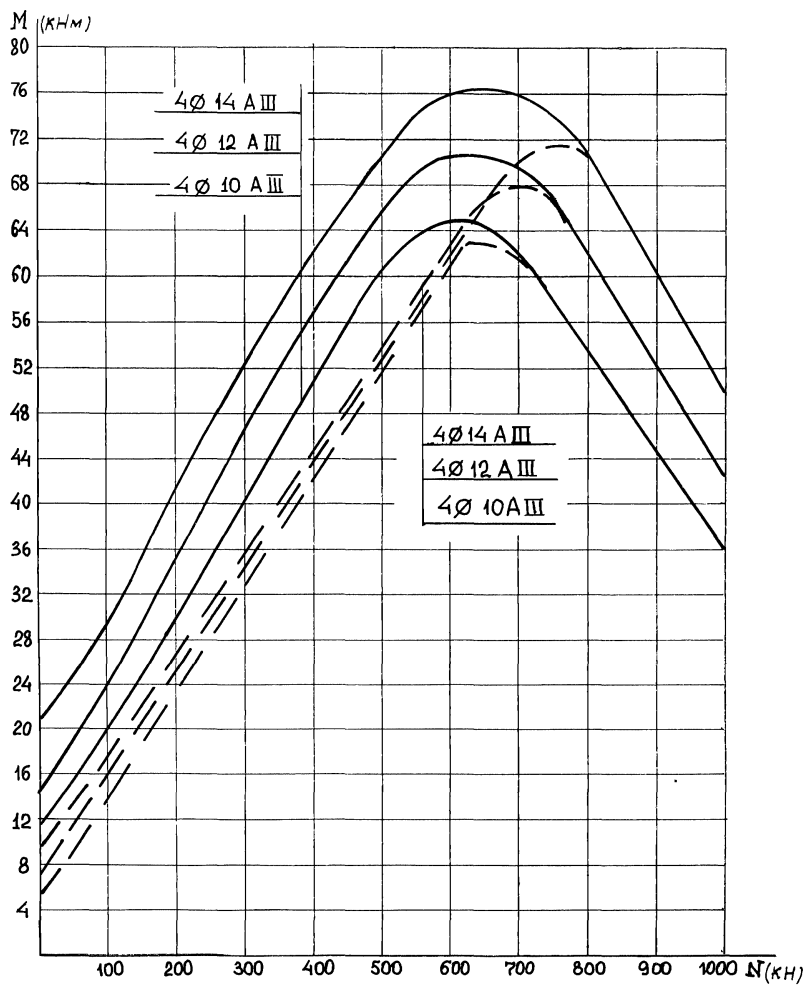

ИНВ. № ПОДА. 17416
 ПОДПИСЬ И ДАТА ВЗЛМ. ИНВ. №

СВАИ сечением 35x35 см. Бетон В25

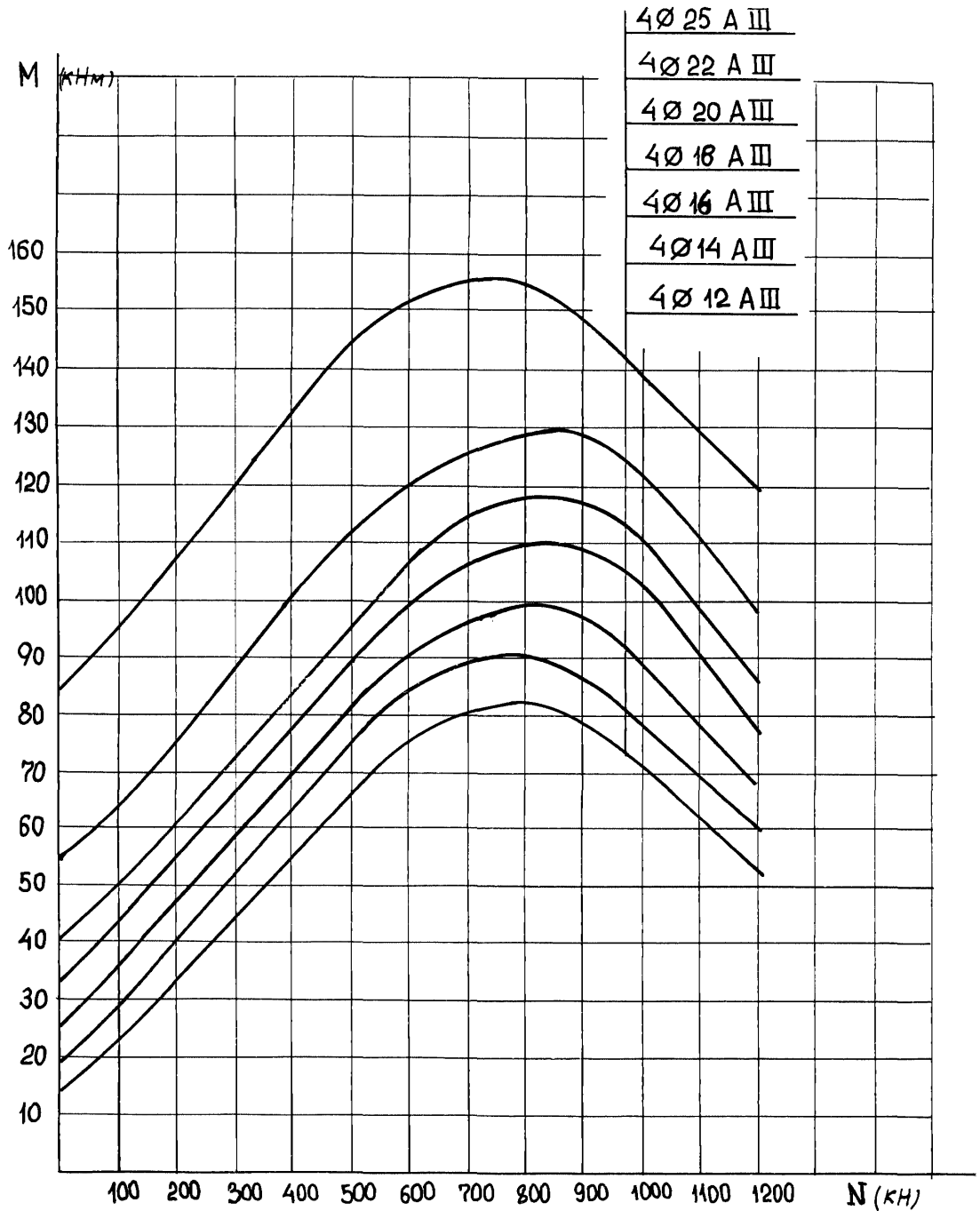

ИНВ. № ПОДА. 17416
ПОДПИСЬ И ДАТА
ВЗЛМ. ИНВ. №

1.011.1-10.1- 73
Лист 30

Сваи сечением 35×35 см. Бетон В25

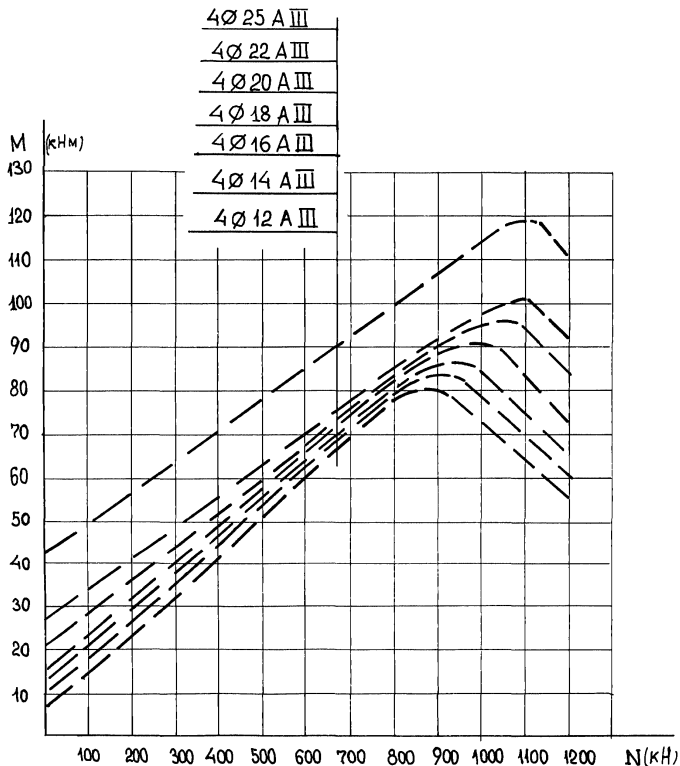

ИНВ. № ПОДА. 17416
ПОДПИСЬ И ДАТА
БЗРАМ. ИНВ. №

1.011.1-10.1-

ПЗ

Лист

31

24105-01 35 ФОРМАТ А4

Сваи сечением 35x35 см. Бетон В 30

- 4 Ø 25 A III
- 4 Ø 22 A III
- 4 Ø 20 A III
- 4 Ø 18 A III
- 4 Ø 16 A III
- 4 Ø 14 A III
- 4 Ø 12 A III

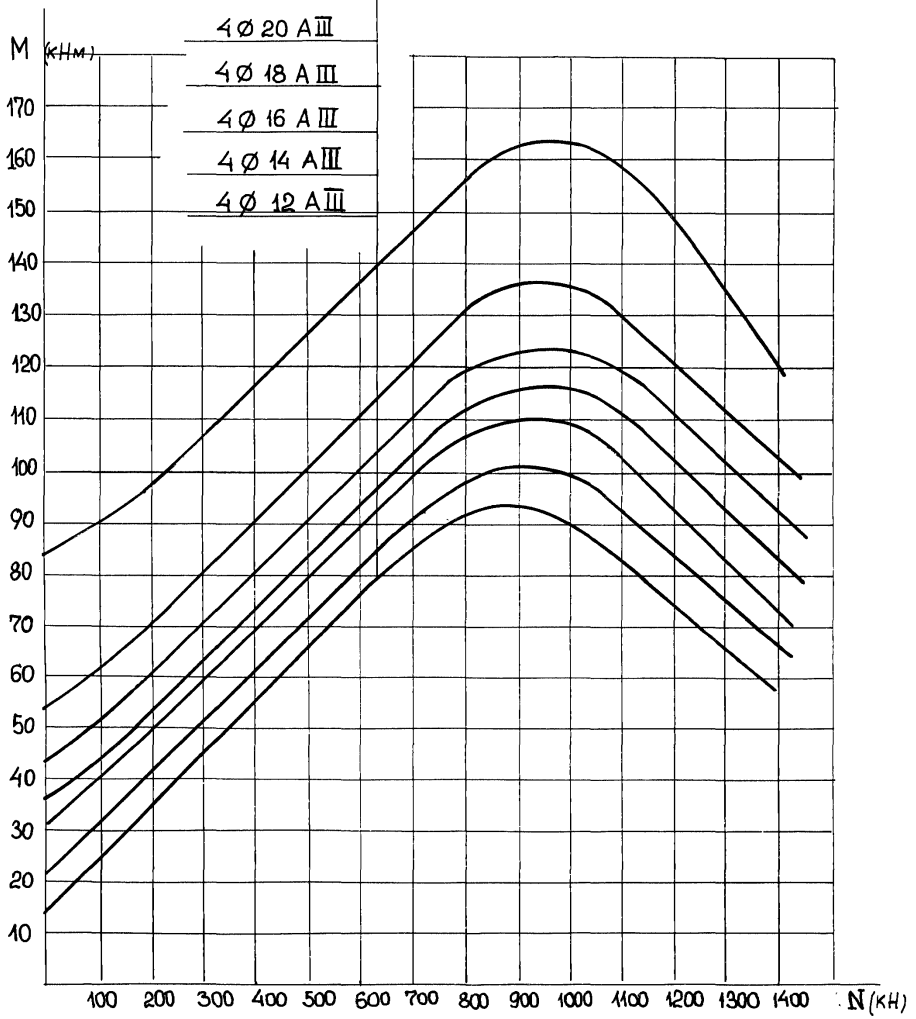

17416
 ИЛЛЮСТРАЦИЯ
 ИЛЛЮСТРАЦИЯ
 ИЛЛЮСТРАЦИЯ

Сваи сечением 35×35 см. Бетон В 30

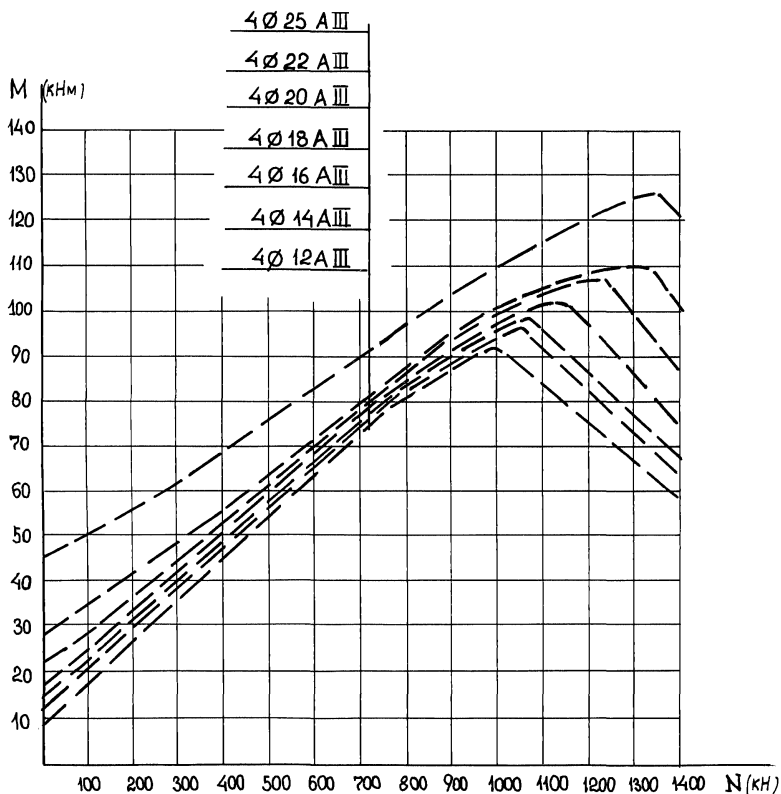

ИНВ. № ПОД. 17416 ПОДПИСЬ И ДАТА ВЗАМ. ИНВ. №

1.041.1-10.1- ПЗ

Лист

33

24105-01 37 формат А4

Сваи сечением 40x40 см. бетон В20

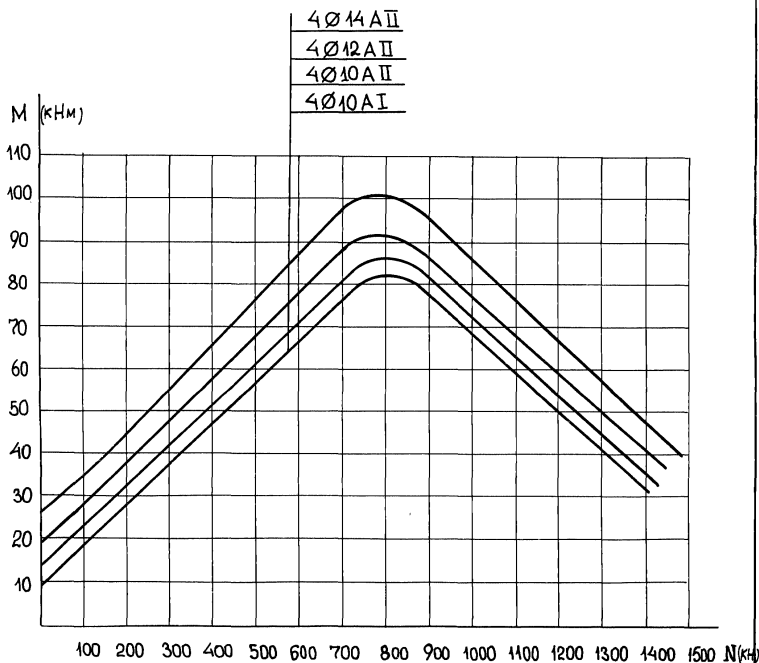

ИНВ. № ПОДЛ. ПОЯСНИТЬ И ДАТА. ПОЗВАМ. ИНВ. №
17416

1.011.1-10.1-

73

Лист

34

24105-01 38 формат А4

Сваи сечением 40x40 см. Бетон В20

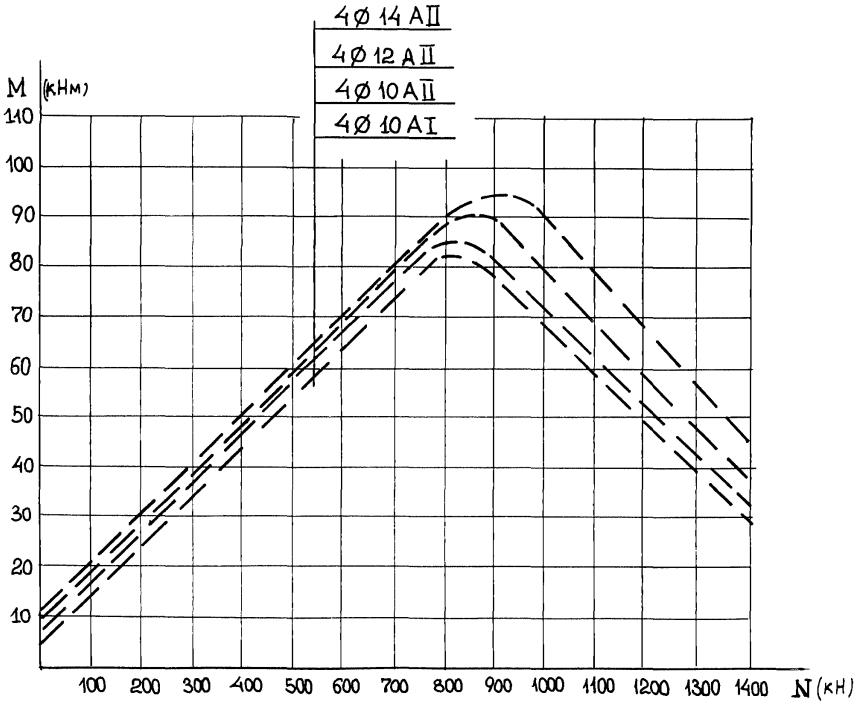

ИНВ. № ЛОДЛ. 17416
ПОДПИСЬ И ДАТА
ВЗАМ. ИНВ. №

1.011.1-10.1- ПЗ
Лист 35

Сваи сечением 40x40 см. Бетон В 25

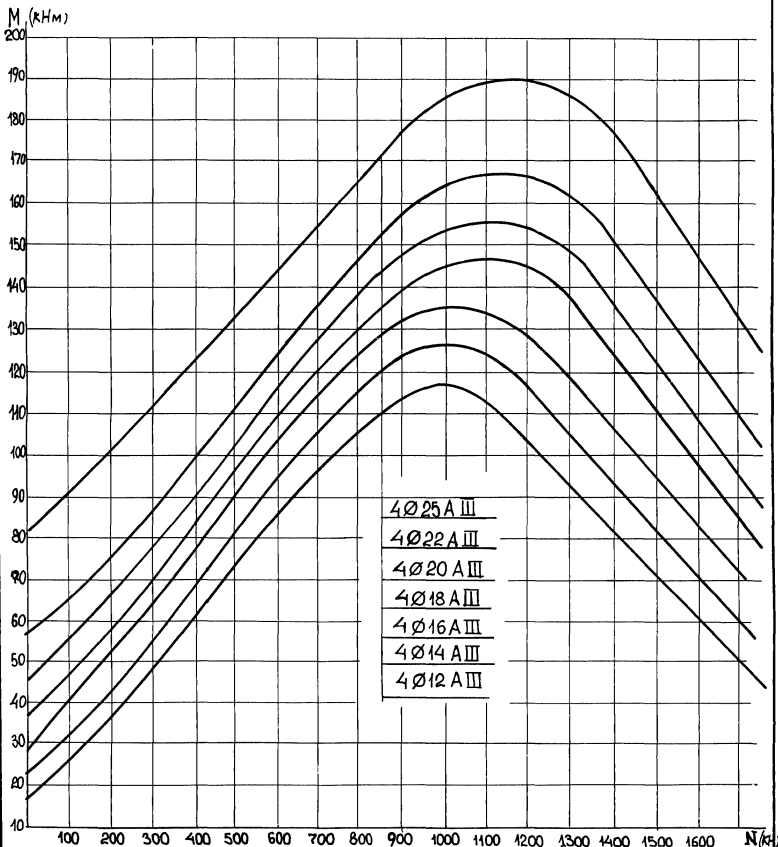

Инв. № подл. 17416
Подпись и дата Взам. инв. №

1.041.1-10.1-

73

Лист

36

СВАИ сечением 40x40 см бетон В25

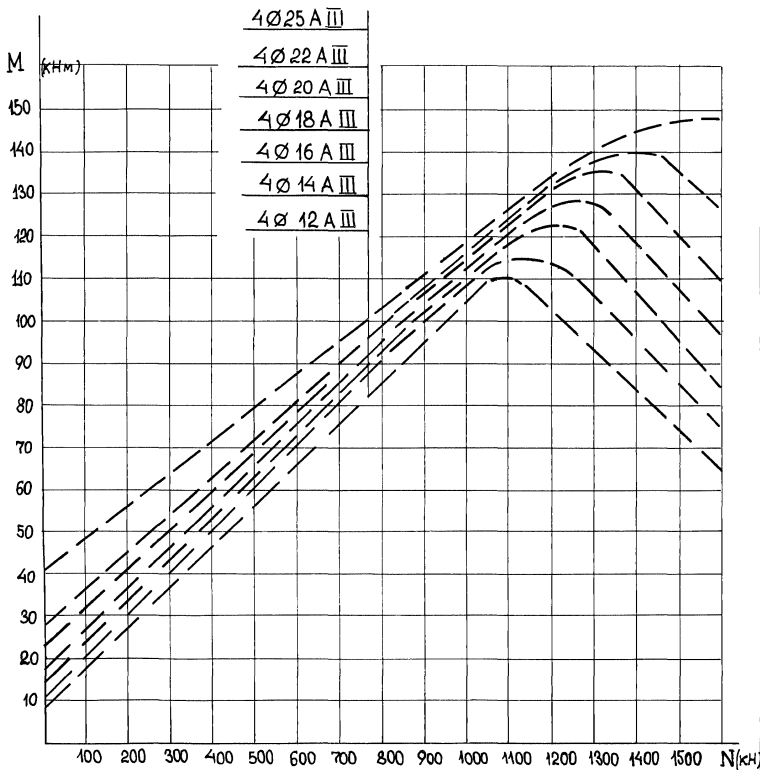

17416

Сваи сечением 40x40 см. Бетон В30

M (кНм)

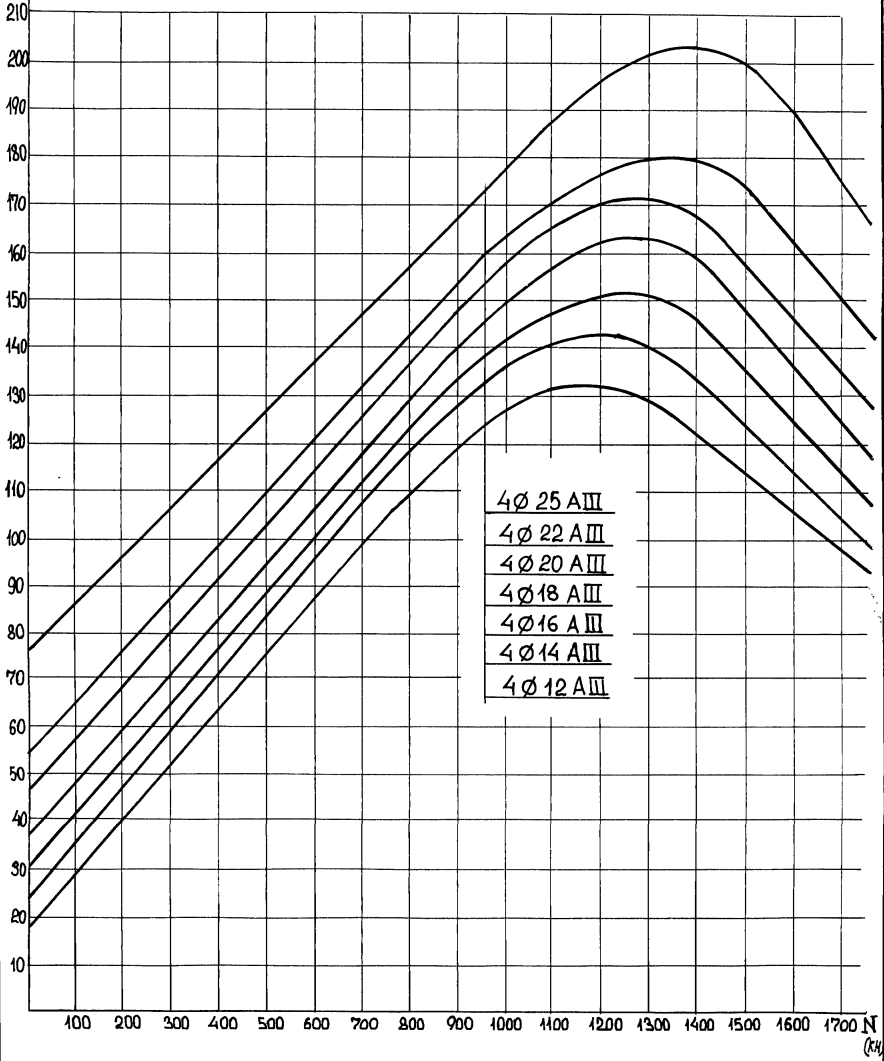

- 4Ø 25 AIII
- 4Ø 22 AIII
- 4Ø 20 AIII
- 4Ø 18 AIII
- 4Ø 16 AIII
- 4Ø 14 AIII
- 4Ø 12 AIII

ИНВ. № ПИЩАЛ. 17416

ВІСЛІДЖІВЬ І ДАТІА ІЗДАВ. ПІП. Р. №

1.011.1-10.1-

ПЗ

Лист
38

24105-01 42

ФОРМАТ А4

СВАИ сечением 40x40 см. Бетон В 30

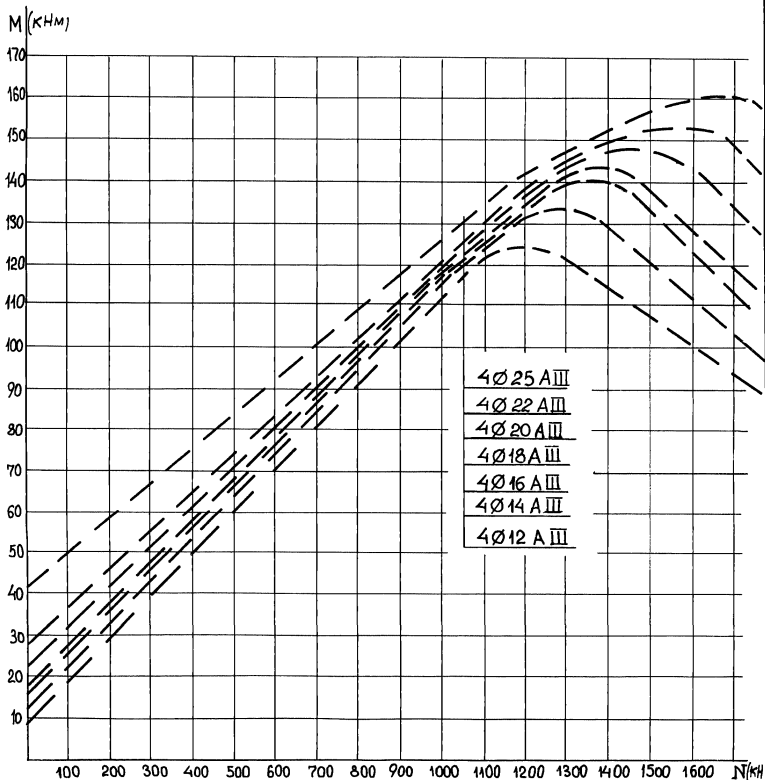

ПОДПИСЬ И ДАТА

ИНВ. № ПОСЛА.

17416

ВЗАМ. ИНВ. №

1.011.1-10.1-

ПЗ

Лист

39

24105-01 43 ФОРМАТ А4

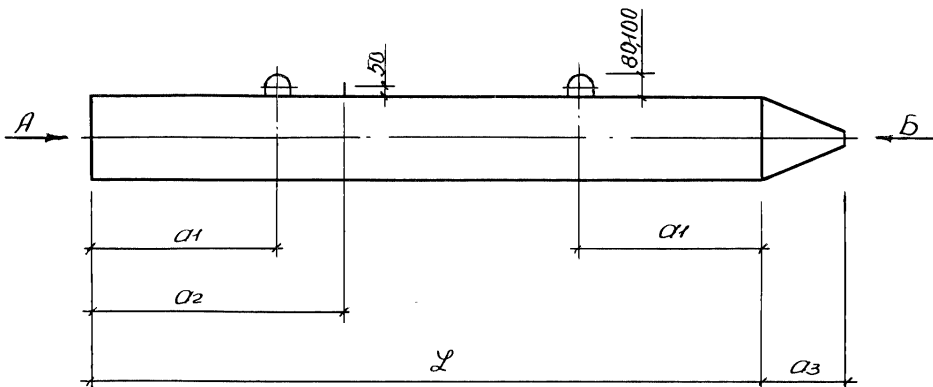

Вид А

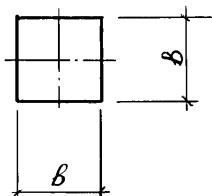

Вид Б

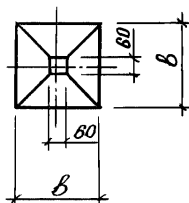

Марка сваи	Размеры, мм					Масса, т
	L	α_1	α_2	α_3	b	
C30.20-1	3000	600	—	150	200	0,33
C30.20-2						
C30.20-3						
C40.20-1	4000	8000	—	150	200	0,43
C40.20-2						
C50.20-1	5000	1000	—	150	200	0,53
C50.20-2						
C50.20-3						

1.011.1-10.1-1000 ф4

Инд. № подл. / Говорится и дается взамен инд. № 11416

И. контр.	Левашов	Хвост	08.09.84	Свая C30.20-1... C160.40-13.1	Стадия	Лист	Листов
Нац. П.В.Ч.	Лешин	Хвост	08.09.84		р	1	17
Г.Л.П.	Филиппов	Хвост	07.03.89		фундаментпроект		
Вед. инж.	Горюшин	Хвост	07.03.89				
инж.	Мартынова	А.Мар	07.03.89				
провер.	Горюшин	Хвост	07.03.89				

Марка сваи	Размеры, мм					Масса, т
	ℓ	a ₁	a ₂	a ₃	β	
C50.20-4	5000	1000	—			0,53
C50.20-5						
C50.20-6						
C60.20-1	6000	1200	—	150	200	0,63
C60.20-2						
C60.20-3						
C60.20-4						
C60.20-5						
C60.20-6						
C30.25-1	3000	800	—			0,50
C30.25-2						
C30.25-3						
C40.25-1	4000	800	—			0,65
C40.25-2						
C40.25-3						
C50.25-1	5000	1000	—	250	250	0,80
C50.25-2						
C50.25-3						
C50.25-4						
C50.25-5						
C50.25-6						
C60.25-1	6000	1200	—			0,95
C60.25-2						
C60.25-3						
C60.25-4						
C60.25-5						
C60.25-6						
C30.30-1	3000	600	—	250	300	0,70
C30.30-2						
C30.30-3						
					1,011.1-10.1-1000φ4	ИУС
						2

ШКО. №1040н. Владислав и Виталий Владимировичи
 17416

Марка сваи	Размеры, мм					Масса, т
	Л	а ₁	а ₂	а ₃	б	
С40.30-1	4000	800	—			0,93
С40.30-2						
С40.30-3						
С50.30-1	5000	1000	—			1,15
С50.30-2						
С50.30-3						
С50.30-4						
С50.30-5						
С50.30-6						
С60.30-2	6000	1200	—	250	300	1,38
С60.30-3						
С60.30-5						
С60.30-6						
С60.30-7						
С60.30-8						
С70.30-4	7000	1400	—			1,60
С70.30-5						
С70.30-6						
С70.30-8						
С70.30-9						
С80.30-4	8000	1600	2400			1,83
С80.30-5						
С80.30-6						
С80.30-8						
С80.30-9						
С80.30-10						
С80.30-11	9000	1800	2600			2,05
С90.30-5						
С90.30-6						
С90.30-8						

Уни. н. н. - 11.001.1. Удобрение и осадки в 30 см. Удобр. М
 17418

1.011.1- 10.1 - 1000 ФУ	Лист 3
-------------------------	-----------

Марка сбор	Размеры, мм					Масса, т
	L	a ₁	a ₂	a ₃	B	
C90.30-9	9000	1800	2600			2,05
C90.30-10						
C90.30-11						
C100.30-6	10000	2100	2900	250	300	2,28
C100.30-8						
C100.30-9						
C100.30-10						
C100.30-11						
C100.30-12						
C100.30-13						
C110.30-8	11000	2300	3200			2,50
C110.30-9						
C110.30-10						
C110.30-11						
C110.30-12						
C110.30-13						
C120.30-8	12000	2500	3500			2,73
C120.30-9						
C120.30-10						
C120.30-11						
C120.30-12						
C120.30-13						
C40.35-1	4000	800	—			1,30
C40.35-2						
C40.35-3						
C50.35-1	5000	1000	—	300	350	1,50
C50.35-2						
C50.35-3						
C60.35-1	6000	1200	—			1,90
C60.35-2						
1.011.1 - 10.1 - 1000Ф4						лусг
						4

УИЧ. № 100.П. У007У06У. 0071У1У10.503М. УИЧ2.П
 17416

Марка сваи	Размеры, мм					Масса, т
	Л	a ₁	a ₂	a ₃	В	
С60.35-3	8000	1200	—			1,90
С60.35-6						
С70.35-4	7000	1400	—			2,20
С70.35-5						
С70.35-6						
С70.35-8						
С70.35-9						
С70.35-10						
С80.35-5	8000	1600	2400			2,50
С80.35-6						
С80.35-8						
С80.35-9						
С80.35-10						
С80.35-11						
С90.35-5	9000	1800	2600	300	350	2,80
С90.35-6						
С90.35-8						
С90.35-9						
С90.35-10						
С90.35-11						
С90.35-12						
С100.35-6	10000	2100	2900			3,10
С100.35-8						
С100.35-9						
С100.35-10						
С100.35-11						
С100.35-12						
С100.35-13						
С110.35-8	11000	2300	3200			3,43
С110.35-9						
1.04.1-10.1-1000Ф4						Лист
						5

ИМО.Н-1000/1. Уголки и вата 1330м.Ш.Н.М
17416

Марка с/баш	Размеры, мм					Масса, т		
	Л	а ₁	а ₂	а ₃	В			
С110.35-10	11000	2300	3200	300	350	3,43		
С110.35-11								
С110.35-12								
С110.35-13								
С120.35-8	12000	2500	3500			300	350	3,73
С120.35-9								
С120.35-10								
С120.35-11								
С120.35-12								
С120.35-13								
С130.35-8	13000	2700	3800			300	350	4,03
С130.35-9								
С130.35-10								
С130.35-11								
С130.35-12								
С130.35-13								
С140.35-9	14000	2900	4100	300	350	4,33		
С140.35-10								
С140.35-11								
С140.35-12								
С140.35-13								
С150.35-10	15000	3100	4400	300	350	4,65		
С150.35-11								
С150.35-12								
С150.35-13								
С160.35-10	1600	3300	4700			300	350	4,95
С160.35-11								
С160.35-12								
С160.35-13								
С170.40-1	4000	800	—	350	400			1,65

УИИ. № подл. 17416
 Вид отливки и отливки в виде м.

1.011.1-10.1-1000 СД4		Лист 8
-----------------------	--	-----------

Марка сваи	Размеры, мм					Масса, тн						
	Л	а ₁	а ₂	а ₃	В							
С40.40-2	4000	800	—			1,85						
С40.40-5												
С40.40-6												
С50.40-1	5000	1000	—					2,05				
С50.40-2												
С50.40-5												
С50.40-8												
С60.40-1	6000	1200	1800							2,45		
С60.40-2												
С60.40-5												
С60.40-6												
С60.40-7												
С60.40-8												
С70.40-5	7000	1400	2100									2,85
С70.40-6												
С70.40-8												
С70.40-9												
С70.40-10												
С70.40-11												
С70.40-12												
С80.40-5	8000	1600	2400			3,25						
С80.40-6												
С80.40-8												
С80.40-9												
С80.40-10												
С80.40-11												
С80.40-12												
С80.40-13												
С90.40-5	9000	1800	2600					3,65				
С90.40-6												
								Лист				
								7				

1.011.1-10.1-1000 оп4

24105-01 5П

формат А4

Марка сваи	Размеры, мм					Масса, т
	L	a ₁	a ₂	a ₃	b	
С90.40-8	9000	1800	2600			3,65
С90.40-9						
С90.40-10						
С90.40-11						
С90.40-12						
С90.40-13	10000	2100	2900			4,05
С100.40-6						
С100.40-8						
С100.40-9						
С100.40-10						
С100.40-11	11000	2300	3200	350	400	4,45
С100.40-12						
С100.40-13						
С110.40-8						
С110.40-9						
С110.40-10	12000	2500	3500			4,85
С110.40-11						
С110.40-12						
С110.40-13						
С120.40-8						
С120.40-9						
С120.40-10						
С120.40-11						
С120.40-12						
С120.40-13	13000	2700	3800			5,25
С130.40-9						
С130.40-10						
С130.40-11						
С130.40-12	13000	2700	3800			5,25
С130.40-13						
С130.40-13						
1.0П.1-10.1-1000р4						Лист 8

Изб. мод. 1 (по длине и диаметру) | Взам. инв. № | АТ416

Марка сваи	Размеры, мм					Масса, т
	L	d_1	d_2	d_3	B	
С140.40-9	14000	2900	4100			5,65
С140.40-10						
С140.40-11						
С140.40-12						
С140.40-13						
С150.40-10	15000	3100	4400			6,05
С150.40-11						
С150.40-12						
С150.40-13						
С160.40-11	16000	3300	4700			6,45
С160.40-12						
С160.40-13						
С30.20-1.1	3000	600	—	150	200	0,33
С30.20-2.1						
С30.20-3.1						
С40.20-1.1	4000	800	—			0,43
С40.20-2.1						
С50.20-1.1	5000	1000	—			0,53
С50.20-2.1						
С50.20-3.1						
С50.20-4.1						
С50.20-5.1						
С50.20-6.1						
С60.20-1.1	6000	1200	—			0,63
С60.20-2.1						
С60.20-3.1						
С60.20-4.1						
С60.20-5.1						
С60.20-6.1						
С30.25-1.1	3000	600	—	250	250	0,50
1.911.1-10.1-1000Ф4						Иуст 9

УТВ. И. П. 2011. И. КОПИЯ В ДИПЛОМ. К 23.01.2011. И. П.

17416

Марка сваи	Размеры, мм					Масса, т
	L	a ₁	a ₂	a ₃	B	
С30.25-2.1	3000	600	—			0,50
С30.25-3.1						
С40.25-1.1	4000	800	—	250	250	0,65
С40.25-2.1						
С40.25-3.1						
С50.25-1.1	5000	1000	—			0,80
С50.25-2.1						
С50.25-3.1						
С50.25-4.1						
С50.25-5.1						
С50.25-6.1						
С60.25-1.1	6000	1200	—			0,95
С60.25-2.1						
С60.25-3.1						
С60.25-4.1						
С60.25-5.1						
С60.25-6.1						
С30.30-1.1	3000	600	—			0,70
С30.30-2.1						
С30.30-3.1						
С40.30-1.1	4000	800	—	250	300	0,93
С40.30-2.1						
С40.30-3.1						
С50.30-1.1	5000	1000	—			1,15
С50.30-2.1						
С50.30-3.1						
С50.30-4.1						
С50.30-5.1						
С50.30-6.1						
С60.30-2.1	6000	1200	—			1,38
17416						луст
	1.011.1-10.1-1000Ф4					10

Марка сваи	Размеры, мм					Масса, т
	Л	d1	d2	d3	В	
С110.30-8.1	11000	2300	3200	250	300	2,50
С110.30-9.1						
С110.30-10.1						
С110.30-11.1						
С110.30-12.1						
С110.30-13.1						
С120.30-8.1	12000	2500	3500			2,73
С120.30-9.1						
С120.30-10.1						
С120.30-11.1						
С120.30-12.1						
С120.30-13.1						
С40.35-1.1	4000	800	—			1,30
С40.35-2.1						
С40.35-3.1						
С50.35-1.1	5000	1000	—			1,80
С50.35-2.1						
С50.35-3.1						
С60.35-1.1	6000	1200	—	300	350	1,90
С60.35-2.1						
С60.35-3.1						
С60.35-6.1						
С70.35-4.1	7000	1400	—			2,20
С70.35-5.1						
С70.35-6.1						
С70.35-8.1						
С70.35-9.1						
С70.35-10.1						
С80.35-5.1	8000	1600	2400			2,50
С80.35-6.1						
1.011.1-10.1-1000 Q4					л/сг	
					л/сг	-12

Упр. завод. Ученые и дата 03.01.2010 г. № 17416

Марка сваи	Размеры, мм					Масса, т
	Л	а1	а2	а3	Б	
С80.35-8.1	8000	1600	2400			2,50
С80.35-9.1						
С80.35-10.1						
С80.35-11.1						
С90.35-5.1	9000	1800	2600			2,80
С90.35-6.1						
С90.35-8.1						
С90.35-9.1						
С90.35-10.1						
С90.35-11.1						
С90.35-12.1	10000	2100	2900	300	350	3,10
С100.35-6.1						
С100.35-8.1						
С100.35-9.1						
С100.35-10.1						
С100.35-11.1						
С100.35-12.1						
С100.35-13.1	11000	2300	3200			3,43
С110.35-8.1						
С110.35-9.1						
С110.35-10.1						
С110.35-11.1						
С110.35-12.1						
С110.35-13.1	12000	2500	3500			3,73
С120.35-8.1						
С120.35-9.1						
С120.35-10.1						
С120.35-11.1						
С120.35-12.1						
С120.35-13.1						
1.011.1-10.1-1000 фп4						Иуст 13

ИИЗ. ИЛОД. И. ИООЛСЬ И ООТЮ. БВОМ ИИИИИИ

17416

Марка сваи	Размеры, мм					Масса, т				
	Л	α1	α2	α3	Б					
С 60.40-6.1	6000	1200	1800	350	400	2,45				
С 60.40-7.1										
С 60.40-8.1										
С 70.40-5.1	7000	1400	2100			350	400	2,85		
С 70.40-6.1										
С 70.40-8.1										
С 70.40-9.1										
С 70.40-10.1										
С 70.40-11.1										
С 70.40-12.1										
С 80.40-5.1	8000	1600	2400					350	400	3,25
С 80.40-6.1										
С 80.40-8.1										
С 80.40-9.1										
С 80.40-10.1										
С 80.40-11.1										
С 80.40-12.1										
С 80.40-13.1										
С 90.40-5.1	9000	1800	2600	350	400	3,65				
С 90.40-6.1										
С 90.40-8.1										
С 90.40-9.1										
С 90.40-10.1										
С 90.40-11.1										
С 90.40-12.1										
С 90.40-13.1										
С 100.40-8.1	10000	2100	2900			350	400	4,05		
С 100.40-8.1										
С 100.40-9.1										
С 100.40-10.1										
1.011.1-10.1-1000 QD4								Лист		
24105-01 58 ФОРМАТ А4								15		

17416

Марка свац	Размери, мм					Масса, т
	L	a ₁	a ₂	a ₃	B	
C160.40-12.1	16000	3300	4700	350	400	6,45
C160.40-13.1						

Упр. № 11001. 11000466 4 024742 ДЗУМ. УНБ.Б.

17416

1.011.1-10.1- 1000 ф4

Лист

17

24105-01 60 форматА4

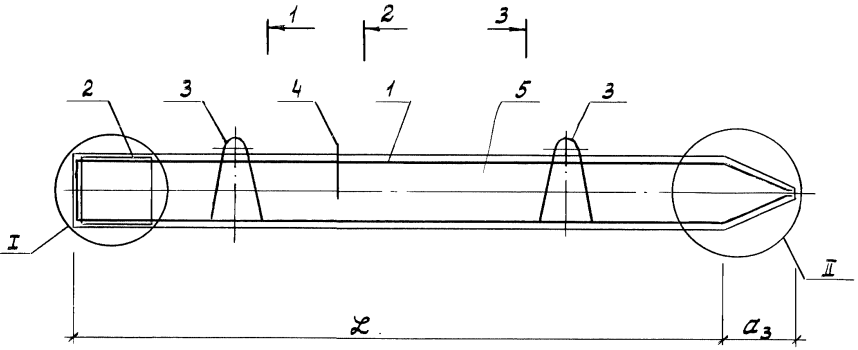

1-1; 3-3 2-2

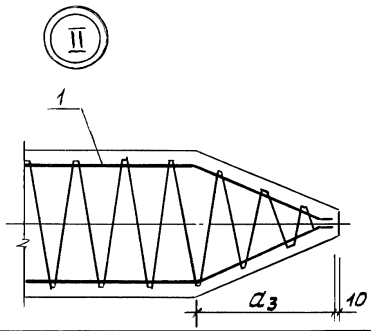
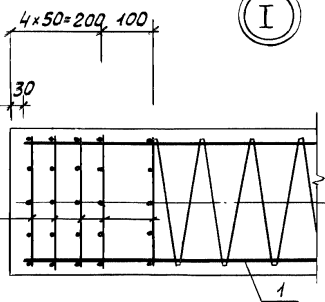
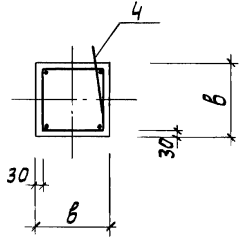
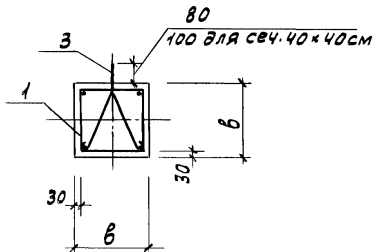

1.011.1-10.1-1100

Н.контр.	Левашов	Ж	08.09.89
Нач.по-ч	Лешин	Ж	08.09.89
ГИП	Филиппов	Ж	08.09.89
Вед.инж.	Горюшин	Ж	08.09.89
Инженер	Мартынова	АМ	08.09.89
Провер.	Горюшин	Ж	08.09.89

Арматурный
чертеж свач
С30.20-1... С160.40-13

Стадия	Лист	Листов
Р	1	33

фундаментпроект

24105-01 Формат А4

ЦНБ, к.управл. Подпись и дата: 08.09.89

Марка сваи	Поз.	Наименование	кол.	Обозначение документа	Расход стали, кг
С30.20-1	1	Каркас КП30.20-1	1	1.011.1-10.1-1110	11,8
	2	Сетка С1	5	1.011.1-10.1-1101	
	3	Петля П1	2	1.011.1-10.1-1102	
	5	Бетон класса В15, м ³	0,13		
С30.20-2		Поз. 2, 3, 5 по С30.20-1			11,8
	1	Каркас КП30.20-2	1	1.011.1-10.1-1110	
С30.20-3		Поз. 2, 3, 5 по С30.20-1			11,8
	1	Каркас КП30.20-3	1	1.011.1-10.1-1110	
С40.20-1		Поз. 2, 3 по С30.20-1			14,7
	1	Каркас КП40.20-1	1	1.011.1-10.1-1110	
	5	Бетон класса В15, м ³	0,17		
С40.20-2		Поз. 2, 3 по С30.20-1			14,7
		Поз. 5 по С40.20-1			
	1	Каркас КП40.20-2	1	1.011.1-10.1-1110	
С50.20-1		Поз. 2, 3 по С30.20-1			17,6
	1	Каркас КП50.20-1	1	1.011.1-10.1-1110	
	5	Бетон класса В15, м ³	0,21		
С50.20-2		Поз. 2, 3 по С30.20-1			17,6
		Поз. 5 по С50.20-1			
	1	Каркас КП50.20-2	1	1.011.1-10.1-1110	
С50.20-3		Поз. 2, 3 по С30.20-1			17,6
		Поз. 5 по С50.20-1			
	1	Каркас КП50.20-3	1	1.011.1-10.1-1110	
С50.20-4		Поз. 2, 3 по С30.20-1			23,2
	1	Каркас КП50.20-4	1	1.011.1-10.1-1110	
	5	Бетон класса В20, м ³	0,21		
С50.20-5		Поз. 2, 3 по С30.20-1			23,2
		Поз. 5 по С50.20-4			
	1	Каркас КП50.20-5	1	1.011.1-10.1-1110	

Цикл. № подл. 17416
 Видеться в дата 18.02.2016. Цикл. №

1.011.1-10.1-1100

Лист

2

Марка сваи	Поз.	Наименование	Кол.	Обозначение документа	Расход стали, кг
С50.20-6		Поз. 2,3 по С30.20-1			23,2
		Поз. 5 по С50.20-4			
	1	Каркас КП50.20-6	1	1.011.1-10.1-1110	
С60.20-1		Поз. 2,3 по С30.20-1			20,5
	1	Каркас КП60.20-1	1	1.011.1-10.1-1110	
	5	Бетон класса В15, м ³	0,25		
С60.20-2		Поз. 2,3 по С30.20-1			20,5
		Поз. 5 по С60.20-1			
	1	Каркас КП60.20-2	1	1.011.1-10.1-1110	
С60.20-3		Поз. 2,3 по С30.20-1			20,5
		Поз. 5 по С60.20-1			
	1	Каркас КП60.20-3	1	1.011.1-10.1-1110	
С60.20-4		Поз. 2,3 по С30.20-1			27,2
	1	Каркас КП60.20-4	1	1.011.1-10.1-1110	
	5	Бетон класса В20, м ³	0,25		
С60.20-5		Поз. 2,3 по С30.20-1			27,2
		Поз. 5 по С60.20-4			
	1	Каркас КП60.20-5	1	1.011.1-10.1-1110	
С60.20-6		Поз. 2,3 по С30.20-1			27,2
		Поз. 5 по С60.20-4			
	1	Каркас КП60.20-6	1	1.011.1-10.1-1110	
С30.25-1	1	Каркас КП30.25-1	1	1.011.1-10.1-1120	13,5
	2	Сетка С2	5	1.011.1-10.1-1101	
	3	Петля П2	2	1.011.1-10.1-1102	
	5	Бетон класса В15, м ³	0,20		
С30.25-2		Поз. 2,3,5 по С30.25-1			13,5
	1	Каркас КП30.25-2	1	1.011.1-10.1-1120	
С30.25-3		Поз. 2,3,5 по С30.25-1			13,5
	1	Каркас КП30.25-3	1	1.011.1-10.1-1120	

17416

1.011.1-10.1-1100

л/см

3

Марка свдц	Поз.	Наименование	Кол.	Обозначение документа	Расход стали, кг
С40.25-1		Поз. 2,3 по С30.25-1			16,6
	1	Каркас КП40.25-1	1	1.044.1-10.1-1120	
	5	Бетон класса В15, м ³	0,26		
С40.25-2		Поз. 2,3 по С30.25-1			16,6
		Поз. 5 по С40.25-1			
	1	Каркас КП40.25-2	1	1.044.1-10.1-1120	
С40.25-3		Поз. 2,3 по С30.25-1			16,6
		Поз. 5 по С40.25-1			
	1	Каркас КП40.25-3	1	1.044.1-10.1-1120	
С50.25-1		Поз. 2,3 по С30.25-1			19,6
	1	Каркас КП50.25-1	1	1.044.1-10.1-1120	
	5	Бетон класса В15, м ³	0,32		
С50.25-2		Поз. 2,3 по С30.25-1			19,6
		Поз. 5 по С50.25-1			
	1	Каркас КП50.25-2	1	1.044.1-10.1-1120	
С50.25-3		Поз. 2,3 по С30.25-1			19,6
		Поз. 5 по С50.25-1			
	1	Каркас КП50.25-3	1	1.044.1-10.1-1120	
С50.25-4		Поз. 2,3 по С30.25-1			25,3
	1	Каркас КП50.25-4	1	1.044.1-10.1-1120	
	5	Бетон класса В20, м ³	0,32		
С50.25-5		Поз. 2,3 по С30.25-1			25,3
		Поз. 5 по С50.25-4			
	1	Каркас КП50.25-5	1	1.044.1-10.1-1120	
С50.25-6		Поз. 2,3 по С30.25-1			25,3
		Поз. 5 по С50.25-4			
	1	Каркас КП50.25-6	1	1.044.1-10.1-1120	
С60.25-1		Поз. 2,3 по С30.25-1			22,6
	1	Каркас КП60.25-1	1	1.044.1-10.1-1120	
	5	Бетон класса В15, м ³	0,38		

Инв. № подл. 17416 и дата 10.05.2016 г.

17416

1.044.1-10.1-1100

Лист

4

24105-01 б4 формат А4

Марка сваи	Поз.	Наименование	Кол.	Обозначение документа	Расход стали, кг
С60.25-2		Поз. 2,3 по С30.25-1		1.044.1-10.1-1120	22,6
		Поз. 5 по С60.25-1			
	1	Каркас КП60.25-2	1	1.044.1-10.1-1120	
С60.25-3		Поз. 2,3 по С30.25-1			22,6
		Поз. 5 по С60.25-1			
	1	Каркас КП60.25-3	1	1.044.1-10.1-1120	
С60.25-4		Поз. 2,3 по С30.25-1			29,4
	1	Каркас КП60.25-4	1	1.044.1-10.1-1120	
	5	Бетон класса В20, м ³	0,38		
С60.25-5		Поз. 2,3 по С30.25-1			29,4
		Поз. 5 по С60.25-4			
	1	Каркас КП60.25-5	1	1.044.1-10.1-1120	
С60.25-6		Поз. 2,3 по С30.25-1			29,4
		Поз. 5 по С60.25-4			
	1	Каркас КП60.25-6	1	1.044.1-10.1-1120	
С30.30-1	1	Каркас КП30.30-1	1	1.044.1-10.1-1130	14,7
	2	Сетка СЗ	5	1.044.1-10.1-1101	
	3	Петля ПЗ	2	1.044.1-10.1-1102	
	5	Бетон класса В15, м ³	0,28		
С30.30-2		Поз. 2,3,5 по С30.30-1			14,7
	1	Каркас КП30.30-2	1	1.044.1-10.1-1130	
С30.30-3		Поз. 2,3,5 по С30.30-1			14,7
	1	Каркас КП30.30-3	1	1.044.1-10.1-1130	
С40.30-1		Поз. 2,3 по С30.30-1			17,9
	1	Каркас КП40.30-1	1	1.044.1-10.1-1130	
	5	Бетон класса В15, м ³	0,37		
С40.30-2		Поз. 2,3 по С30.30-1			17,9
		Поз. 5 по С40.30-1			
	1	Каркас КП40.30-2	1	1.044.1-10.1-1130	

1.044.1-10.1-1100

Лист

5

Марка сваи	Поз.	Наименование	Кол.	Обозначение документа	Расход стали, кг
С40.30-3		Поз. 2,3 по С30.30-1			17,9
		Поз. 5 по С40.30-1			
	1	Каркас КП40.30-3	1	1.011.1-10.1-1130	
С50.30-1		Поз. 2,3 по С30.30-1			21,1
	1	Каркас КП50.30-1	1	1.011.1-10.1-1130	
	5	Бетон класса В15, м ³	0,46		
С50.30-2		Поз. 2,3 по С30.30-1			21,1
		Поз. 5 по С50.30-1			
	1	Каркас КП50.30-2	1	1.011.1-10.1-1130	
С50.30-3		Поз. 2,3 по С30.30-1			21,1
		Поз. 5 по С50.30-1			
	1	Каркас КП50.30-3	1	1.011.1-10.1-1130	
С50.30-4		Поз. 2,3 по С30.30-1			26,8
		Поз. 5 по С50.30-1			
	1	Каркас КП50.30-4	1	1.011.1-10.1-1130	
С50.30-5		Поз. 2,3 по С30.30-1			26,8
		Поз. 5 по С50.30-1			
	1	Каркас КП50.30-5	1	1.011.1-10.1-1130	
С50.30-6		Поз. 2,3 по С30.30-1			26,8
		Поз. 5 по С50.30-1			
	1	Каркас КП50.30-6	1	1.011.1-10.1-1130	
С60.30-2		Поз. 2,3 по С30.30-1			24,3
	1	Каркас КП60.30-2	1	1.011.1-10.1-1130	
	5	Бетон класса В15, м ³	0,55		
С60.30-3		Поз. 2,3 по С30.30-1			24,3
		Поз. 5 по С60.30-2			
	1	Каркас КП60.30-3	1	1.011.1-10.1-1130	
С60.30-5		Поз. 2,3 по С30.30-1			31,1
		Поз. 5 по С60.30-2			
	1	Каркас КП60.30-5	1	1.011.1-10.1-1130	
				1.011.1-10.1-1100	Лист
					6

Ш.№. №подл. Подпись и дата. В5.СМ. инв. № 17416

Марка сваи	Поз.	Наименование	Кол.	Обозначение документа	Расход стали, кг
С60.30-6		Поз.2,3 по С30.30-1		1.011.1-10.1-1130	31,1
		Поз.5 по С60.30-2			
	1	Каркас КП60.30-6	1	1.011.1-10.1-1130	
С60.30-7		Поз. 2,3 по С30.30-1			39,1
	1	Каркас КП60.30-7	1	1.011.1-10.1-1130	
	5	Бетон класса В20, м ³	0,55		
С60.30-8		Поз. 2,3 по С30.30-1			39,1
		Поз.5 по С60.30-7			
	1	Каркас КП60.30-8	1	1.011.1-10.1-1130	
С70.30-4		Поз.2 по С30.30-1			36,0
	1	Каркас КП70.30-4	1	1.011.1-10.1-1130	
	3	Петля П4	2	1.011.1-10.1-1102	
	5	Бетон класса В15, м ³	0,64		
С70.30-5		Поз. 2 по С30.30-1			36,0
		Поз. 3,5 по С70.30-4			
	1	Каркас КП70.30-5	1	1.011.1-10.1-1130	
С70.30-6		Поз. 2 по С30.30-1			36,0
		Поз. 3,5 по С70.30-4			
	1	Каркас КП70.30-6	1	1.011.1-10.1-1130	
С70.30-8		Поз. 2 по С30.30-1			45,3
		Поз.3 по С70.30-4			
	1	Каркас КП70.30-8	1	1.011.1-10.1-1130	
	5	Бетон класса В20, м ³	0,64		
С70.30-9		Поз.2 по С30.30-1			56,0
		Поз.3 по С70.30-4			
		Поз.5 по С70.30-8			
	1	Каркас КП70.30-9	1	1.011.1-10.1-1130	

Инв. № подл. 17416. Подпись и дата 18.03.2011 г. И.И.И.И.

1.011.1-10.1-1100	Лист 7
-------------------	-----------

Марка свар	Поз.	Наименование	Кол.	Обозначение документа	Расход стали, кг
С80.30-4		Поз. 2 по С30.30-1			40,4
		Поз. 3 по С70.30-4			
	1	Каркас КП80.30-4	1	1.011.1-10.1-1130	
	4	φ10A1, ρ = 250; 0,15кг		без черт.	
	5	Бетон класса В20, м ³	0,73		
С80.30-5		Поз. 2 по С30.30-1			40,4
		Поз. 3 по С70.30-4			
		Поз. 4,5 по С80.30-4			
	1	Каркас КП80.30-5	1	1.011.1-10.1-1130	
С80.30-6		Поз. 2 по С30.30-1			40,4
		Поз. 3 по С70.30-4			
		Поз. 4,5 по С80.30-4			
	1	Каркас КП80.30-6	1	1.011.1-10.1-1130	
С80.30-8		Поз. 2 по С30.30-1			50,9
		Поз. 3 по С70.30-4			
		Поз. 4,5 по С80.30-4			
	1	Каркас КП80.30-8	1	1.011.1-10.1-1130	
С80.30-9		Поз. 2 по С30.30-1			63,2
		Поз. 3 по С70.30-4			
		Поз. 4,5 по С80.30-4			
	1	Каркас КП80.30-9	1	1.011.1-10.1-1130	
С80.30-10		Поз. 2 по С30.30-1			77,1
		Поз. 3 по С70.30-4			
		Поз. 4,5 по С80.30-4			
	1	Каркас КП80.30-10	1	1.011.1-10.1-1130	
С80.30-11		Поз. 2 по С30.30-1			92,5
		Поз. 3 по С70.30-4			
		Поз. 4 по С80.30-4			
	1	Каркас КП80.30-11	1	1.011.1-10.1-1130	
	5	Бетон класса В25, м ³	0,73		
		1.011.1-10.1-1100			Лист 8

Ш.№. № подл. Подпись и дата: 17.11.16

Марка свая	Поз.	Наименование	Кол.	Обозначение документа	Расход стали, кг
С90.30-5		Поз.2 по С30.30-1			44,6
		Поз.3 по С70.30-4			
		Поз.4 по С80.30-4			
	1	Каркас КП90.30-5	1	1.011.1-10.1-1130	
	5	Бетон класса В20, м ³	0,82		
С90.30-6		Поз.2 по С30.30-1			44,6
		Поз.3 по С70.30-4			
		Поз.4 по С80.30-4			
		Поз.5 по С90.30-5			
	1	Каркас КП90.30-6	1	1.011.1-10.1-1130	
С90.30-8		Поз.2 по С30.30-1			56,5
		Поз.3 по С70.30-4			
		Поз.4 по С80.30-4			
		Поз.5 по С90.30-5			
	1	Каркас КП90.30-8	1	1.011.1-10.1-1130	
С90.30-9		Поз.2 по С30.30-1			70,2
		Поз.3 по С70.30-4			
		Поз.4 по С80.30-4			
		Поз.5 по С90.30-5			
	1	Каркас КП90.30-9	1	1.011.1-10.1-1130	
С90.30-10		Поз.2 по С30.30-1			85,8
		Поз.3 по С70.30-4			
		Поз.4 по С80.30-4			
		Поз.5 по С90.30-5			
	1	Каркас КП90.30-10	1	1.011.1-10.1-1130	
С90.30-11		Поз.2 по С30.30-1			103,1
		Поз.3 по С70.30-4			
		Поз.4 по С80.30-4			
	1	Каркас КП90.30-11	1	1.011.1-10.1-1130	
	5	Бетон класса В25, м ³	0,82		
				1.011.1-10.1-1100	Лист 9

17416

Марка сваи	Поз.	Наименование	Кол.	Обозначение документа	Расход стали, кг
С100.30-6		Поз.2 по С30.30-1			49,7
		Поз.4 по С80.30-4			
	1	Каркас КП100.30-6	1	1.011.1-10.1-1130	
	3	Петля П5	2	1.011.1-10.1-1102	
	5	Бетон класса В20, м ³	0,91		
С100.30-8		Поз.2 по С30.30-1			62,8
		Поз.4 по С80.30-4			
		Поз.3,5 по С100.30-6			
	1	Каркас КП100.30-8	1	1.011.1-10.1-1130	
С100.30-9		Поз.2 по С30.30-1			78,1
		Поз.4 по С80.30-4			
		Поз.3,5 по С100.30-6			
	1	Каркас КП100.30-9	1	1.011.1-10.1-1130	
С100.30-10		Поз.2 по С30.30-1			95,3
		Поз.4 по С80.30-4			
		Поз.3,5 по С100.30-6			
	1	Каркас КП100.30-10	1	1.011.1-10.1-1130	
С100.30-11		Поз.2 по С30.30-1			114,5
		Поз.3 по С100.30-6			
		Поз.4 по С80.30-4			
	1	Каркас КП100.30-11	1	1.011.1-10.1-1130	
	5	Бетон класса В25, м ³	0,91		
С100.30-12		Поз.2 по С30.30-1			135,8
		Поз.3 по С100.30-6			
		Поз.4 по С80.30-4			
		Поз.5 по С100.30-11			
	1	Каркас КП100.30-12	1	1.011.1-10.1-1130	

Итого: по св. в сборе и ост. в зам. Итого: м³
17416

1.011.1-10.1-1100

Итого

10

24105-01 70 формат АУ

Марка сваи	Поз.	Наименование	Кол.	Обозначение документа	Расход стали, кг
С100.30-13		Поз.2 по С30.30-1			171,5
		Поз.3 по С100.30-6			
		Поз.4 по С80.30-4			
		Поз.5 по С100.30-11			
	1	Каркас КП100.30-13	1	1.011.1-10.1-1130	
С110.30-8		Поз.2 по С30.30-1			68,4
		Поз.3 по С100.30-6			
		Поз.4 по С80.30-4			
	1	Каркас КП110.30-8	1	1.011.1-10.1-1130	
	5	Бетон класса В20, м ³	1,00		
С110.30-9		Поз.2 по С30.30-1			85,1
		Поз.3 по С100.30-6			
		Поз.4 по С80.30-4			
		Поз.5 по С110.30-8			
	1	Каркас КП110.30-9	1	1.011.1-10.1-1130	
С110.30-10		Поз.2 по С30.30-1			104,0
		Поз.3 по С100.30-6			
		Поз.4 по С80.30-4			
		Поз.5 по С110.30-8			
	1	Каркас КП110.30-10	1	1.011.1-10.1-1130	
С110.30-11		Поз.2 по С30.30-1			125,1
		Поз.3 по С100.30-6			
		Поз.4 по С80.30-4			
	1	Каркас КП110.30-11	1	1.011.1-10.1-1130	
	5	Бетон класса В25, м ³	1,00		
С110.30-12		Поз.2 по С30.30-1			148,4
		Поз.3 по С100.30-6			
		Поз.4 по С80.30-4			
		Поз.5 по С100.30-11			
	1	Каркас КП110.30-12	1	1.011.1-10.1-1130	

Учб. № подл. Подпись и дата 1932 г. Учб. № 17416

1.011.1-10.1-1100				Лист
				11

Марка сваи	Поз.	Наименование	Кол.	Обозначение документа	Расход стали, кг
С 110.30-13		Поз. 2 по С30.30-1			187,6
		Поз. 3 по С100.30-6			
		Поз. 4 по С80.30-4			
		Поз. 5 по С110.30-11			
	1	Каркас КП 110.30-13	1	1.011.1-10.1-1130	
С120.30-8		Поз. 2 по С30.30-1			74,0
		Поз. 3 по С100.30-6			
		Поз. 4 по С80.30-4			
	1	Каркас КП120.30-8	1	1.011.1-10.1-1130	
	5	Бетон класса В20, м ³	1,09		
С120.30-9		Поз. 2 по С30.30-1			92,1
		Поз. 3 по С100.30-6			
		Поз. 4 по С80.30-4			
		Поз. 5 по С120.30-8			
	1	Каркас КП 120.30-9	1	1.011.1-10.1-1130	
С120.30-10		Поз. 2 по С30.30-1			112,7
		Поз. 3 по С100.30-6			
		Поз. 4 по С80.30-4			
		Поз. 5 по С120.30-8			
	1	Каркас КП120.30-10	1	1.011-10.1-1130	
С120.30-11		Поз. 2 по С30.30-1			135,7
		Поз. 3 по С100.30-6			
		Поз. 4 по С80.30-4			
	1	Каркас КП120.30-11	1	1.011.1-10.1-1130	
	5	Бетон класса В25, м ³	1,09		
С120.30-12		Поз. 2 по С30.30-1			161,1
		Поз. 3 по С100.30-6			
		Поз. 4 по С80.30-4			
		Поз. 5 по С120.30-11			
	1	Каркас КП120.30-12	1	1.011.1-10.1-1130	
		1.011.1-10.1-1100			Лист 12

Шиб. № подл. | Подпись и дата | Взв. м. | Шиб. №

17416

Марка сваи	Поз.	Наименование	Кол.	Обозначение документа	Расход стали, кг
С120.30-13		Поз. 2 по С30.30-1			203,7
		Поз. 3 по С100.30-6			
		Поз. 4 по С80.30-4			
		Поз. 5 по С120.30-11			
	1	Каркас КП120.30-13	1	1.011.1-10.1-1130	
С40.35-1	1	Каркас КП40.35-1	1	1.011.1-10.1-1140	20,2
	2	Сетка С4	5	1.011.1-10.1-1101	
	3	Петля П6	2	1.011.1-10.1-1102	
	5	Бетон класса В20, м ³	0,52		
С40.35-2		Поз. 2, 3, 5 по С40.35-1			20,2
	1	Каркас КП40.35-2	1	1.011.1-10.1-1140	
С40.35-3		Поз. 2, 3, 5 по С40.35-1			20,2
	1	Каркас КП40.35-3	1	1.011.1-10.1-1140	
С50.35-1		Поз. 2, 3 по С40.35-1			23,5
	1	Каркас КП50.35-1	1	1.011.1-10.1-1140	
	5	Бетон класса В20, м ³	0,64		
С50.35-2		Поз. 2, 3 по С40.35-1			23,5
		Поз. 5 по С50.35-1			
	1	Каркас КП50.35-2	1	1.011.1-10.1-1140	
С50.35-3		Поз. 2, 3 по С40.35-1			23,5
		Поз. 5 по С50.35-1			
	1	Каркас КП50.35-3	1	1.011.1-10.1-1140	
С60.35-1		Поз. 2, 3 по С40.35-1			26,9
	1	Каркас КП60.35-1	1	1.011.1-10.1-1140	
	5	Бетон класса В20, м ³	0,76		
С60.35-2		Поз. 2, 3 по С40.35-1			26,9
		Поз. 5 по С60.35-1			
	1	Каркас КП60.35-2	1	1.011.1-10.1-1140	

1.011.1-10.1-1100

Итого

13

Марка сваи	Поз.	Наименование	Кол.	Обозначение документа	Расход стали, кг
С60.35-3		Поз. 2,3 по С40.35-1			26,9
		Поз. 5 по С60.35-1			
	1	Каркас КП60.35-3	1	1.011.1-10.1-1140	
С60.35-6		Поз. 2,3 по С40.35-1			33,8
		Поз. 5 по С60.35-1			
	1	Каркас КП60.35-6	1	1.011.1-10.1-1140	
С70.35-4		Поз. 2,3 по С40.35-1			38,2
	1	Каркас КП70.35-4	1	1.011.1-10.1-1140	
	5	Бетон класса В20, м ³	0,88		
С70.35-5		Поз. 2,3 по С40.35-1			38,2
		Поз. 5 по С70.35-4			
	1	Каркас КП70.35-5	1	1.011.1-10.1-1140	
С70.35-6		Поз. 2,3 по С40.35-1			38,2
		Поз. 5 по С70.35-4			
	1	Каркас КП70.35-6	1	1.011.1-10.1-1140	
С70.35-8		Поз. 2,3 по С40.35-1			47,6
		Поз. 5 по С70.35-4			
	1	Каркас КП70.35-8	1	1.011.1-10.1-1140	
С70.35-9		Поз. 2,3 по С40.35-1			58,4
	1	Каркас КП70.35-9	1	1.011.1-10.1-1140	
	5	Бетон класса В25, м ³	0,88		
С70.35-10		Поз. 2,3 по С40.35-1			70,7
		Поз. 5 по С70.35-9			
	1	Каркас КП70.35-10	1	1.011.1-10.1-1140	
С80.35-5		Поз. 2 по С40.35-1			43,5
	1	Каркас КП80.35-5	1	1.011.1-10.1-1140	
	3	Петля П7	2	1.011.1-10.1-1102	
	4	φ10АІ, ρ=250; 0,15кг	1	Без черт.	
	5	Бетон класса В20, м ³	1,00		

Шкв. № пойдл. Подпись и дата. 18.3.2011 Шкв. № 17416

1.011.1-10.1-1100

Лист

14

Марка свая	Поз.	Наименование	кол.	Обозначение документа	Расход стали, кг
С80.35-6		Поз. 2 по С40.35-1			43,5
		Поз. 3...5 по С80.35-5			
	1	Каркас КП80.35-6	1	1.011.1-10.1-1140	
С80.35-8		Поз. 2 по С40.35-1			54,2
		Поз. 3...5 по С80.35-5			
	1	Каркас КП80.35-8	1	1.011.1-10.1-1140	
С80.35-9		Поз. 2 по С40.35-1			66,5
		Поз. 3,4 по С80.35-5			
	1	Каркас КП80.35-9	1	1.011.1-10.1-1140	
	5	Бетон класса В25, м ³	1,00		
С80.35-10		Поз. 2 по С40.35-1			80,4
		Поз. 3,4 по С80.35-5			
		Поз. 5 по С80.35-9			
	1	Каркас КП80.35-10	1	1.011.1-10.1-1140	
С80.35-11		Поз. 2 по С40.35-1			96,0
		Поз. 3,4 по С80.35-5			
		Поз. 5 по С80.35-9			
	1	Каркас КП80.35-11	1	1.011.1-10.1-1140	
С90.35-5		Поз. 2 по С40.35-1			47,9
		Поз. 3,4 по С80.35-5			
	1	Каркас КП90.35-5	1	1.011.1-10.1-1140	
	5	Бетон класса В20, м ³	1,12		
С90.35-6		Поз. 2 по С40.35-1			47,9
		Поз. 3,4 по С80.35-5			
		Поз. 5 по С90.35-5			
	1	Каркас КП90.35-6	1	1.011.1-10.1-1140	
С90.35-8		Поз. 2 по С40.35-1			59,8
		Поз. 3,4 по С80.35-5			
		Поз. 5 по С90.35-5			
	1	Каркас КП90.35-8	1	1.011.1-10.1-1140	
1.011.1-10.1-1100					Лист 15

Марка сваи	Поз.	Наименование	Кол.	Обозначение документа	расход стали, кг
С90.35-9		Поз. 2 по С40.35-1			73,6
		Поз. 3,4 по С80.35-5			
	1	Каркас КП90.35-9	1	1.011.1-10.1-1140	
	5	Бетон класса В25, м ³	1,12		
С90.35-10		Поз. 2 по С40.35-1			89,3
		Поз. 3,4 по С80.35-5			
		Поз. 5 по С90.35-9			
	1	Каркас КП90.35-10	1	1.011.1-10.1-1140	
С90.35-11		Поз. 2 по С40.35-1			106,7
		Поз. 3,4 по С80.35-5			
		Поз. 5 по С90.35-9			
	1	Каркас КП90.35-11	1	1.011.1-10.1-1140	
С90.35-12		Поз. 2 по С40.35-1			126,1
		Поз. 3,4 по С80.35-5			
		Поз. 5 по С90.35-9			
	1	Каркас КП90.35-12	1	1.011.1-10.1-1140	
С100.35-6		Поз. 2 по С40.35-1			53,1
		Поз. 4 по С80.35-5			
	1	Каркас КП100.35-6	1	1.011.1-10.1-1140	
	3	Петля П8	2	1.011.1-10.1-1102	
С100.35-8		Поз. 2 по С40.35-1			66,3
		Поз. 3,5 по С100.35-6			
		Поз. 4 по С80.35-5			
	1	Каркас КП100.35-8	1	1.011.1-10.1-1140	
С100.35-9		Поз. 2 по С40.35-1			81,6
		Поз. 3 по С100.35-6			
		Поз. 4 по С80.35-5			
	1	Каркас КП100.35-9	1	1.011.1-10.1-1140	
	5	Бетон класса В25, м ³	1,24		
1.011.1-10.1-1100					Итого 16

 Инв. № подл. Подпись и дата, ВЗ.м.инв. №
17416

Марка свая	Поз.	Наименование	Кол.	Обозначение документа	Расход стали, кг
С100.35-10		Поз. 2 по С40.35-1			99,0
		Поз. 3 по С100.35-6			
		Поз. 4 по С80.35-5			
		Поз. 5 по С100.35-9			
	1	Каркас КП100.35-10	1	1.011.1-10.1-1140	
С100.35-11		Поз. 2 по С40.35-1			118,3
		Поз. 3 по С100.35-6			
		Поз. 4 по С80.35-5			
		Поз. 5 по С100.35-9			
	1	Каркас КП100.35-11	1	1.011.1-10.1-1140	
С100.35-12		Поз. 2 по С40.35-1			139,7
		Поз. 3 по С100.35-6			
		Поз. 4 по С80.35-5			
		Поз. 5 по С100.35-9			
	1	Каркас КП100.35-12	1	1.011.1-10.1-1140	
С100.35-13		Поз. 2 по С40.35-1			175,6
		Поз. 3 по С100.35-6			
		Поз. 4 по С80.35-5			
		Поз. 5 по С100.35-9			
	1	Каркас КП100.35-13	1	1.011.1-10.1-1140	
С110.35-8		Поз. 2 по С40.35-1			72,0
		Поз. 3 по С100.35-6			
		Поз. 4 по С80.35-5			
	1	Каркас КП110.35-8	1	1.011.1-10.1-1140	
	5	Бетон класса В20, м ³	1,37		
С110.35-9		Поз. 2 по С40.35-1			88,8
		Поз. 3 по С100.35-6			
		Поз. 4 по С80.35-5			
	1	Каркас КП110.35-9	1	1.011.1-10.1-1140	
	5	Бетон класса В25, м ³	1,37		
				1.011.1-10.1-1140	Лист
					17

ШНБ. №перод. 17416
 Подпись и дата: 18.03.2011 ШНБ. №

Марка свар	Поз.	Наименование	Кол.	Обозначение документа	Расход стали, кг
С110.35-10		Поз. 2 по С40.35-1			107,8
		Поз. 3 по С100.35-6			
		Поз. 4 по С80.35-5			
		Поз. 5 по С110.35-9			
	1	Каркас КП 110.35-10	1	1.011.1-10.1-1140	
С110.35-11		Поз. 2 по С40.35-1			129,0
		Поз. 3 по С100.35-6			
		Поз. 4 по С80.35-5			
		Поз. 5 по С110.35-9			
	1	Каркас КП 110.35-11	1	1.011.1-10.1-1140	
С110.35-12		Поз. 2 по С40.35-1			152,5
		Поз. 3 по С100.35-6			
		Поз. 4 по С80.35-5			
		Поз. 5 по С110.35-9			
	1	Каркас КП 110.35-12	1	1.011.1-10.1-1140	
С110.35-13		Поз. 2 по С40.35-1			191,8
		Поз. 3 по С100.35-6			
		Поз. 4 по С80.35-5			
		Поз. 5 по С110.35-9			
	1	Каркас КП 110.35-13	1	1.011.1-10.1-1140	
С120.35-8		Поз. 2 по С40.35-1			77,7
		Поз. 3 по С100.35-6			
		Поз. 4 по С80.35-5			
	1	Каркас КП 120.35-8	1	1.011.1-10.1-1140	
	5	Бетон класса В20, м ³	1,49		
С120.35-9		Поз. 2 по С40.35-1			96,0
		Поз. 3 по С100.35-6			
		Поз. 4 по С80.35-5			
	1	Каркас КП 120.35-9	1	1.011.1-10.1-1140	
	5	Бетон класса В25, м ³	1,49		
				1.011.1-10.1-1140	Лист 18

Цив. № подл. Подпись и дата. Взам. инв. №
 17416

Марка сваи	Поз.	Наименование	Кол.	Обозначение документа	Расход стали, кг
С120.35-10		Поз.2 по С40.35-1			116,6
		Поз.3 по С100.35-6			
		Поз.4 по С80.35-5			
		Поз.5 по С120.35-9			
	1	Каркас КП120.35-10	1	1.011.1-10.1-1140	
С120.35-11		Поз.2 по С40.35-1			139,7
		Поз.3 по С100.35-6			
		Поз.4 по С80.35-5			
		Поз.5 по С120.35-9			
	1	Каркас КП120.35-11	1	1.011.1-10.1-1140	
С120.35-12		Поз.2 по С40.35-1			165,3
		Поз.3 по С100.35-6			
		Поз.4 по С80.35-5			
		Поз.5 по С120.35-9			
	1	Каркас КП120.35-12	1	1.011.1-10.1-1140	
С120.35-13		Поз.2 по С40.35-1			208,1
		Поз.3 по С100.35-6			
		Поз.4 по С80.35-5			
		Поз.5 по С120.35-9			
	1	Каркас КП120.35-13	1	1.011.1-10.1-1140	
С130.35-8		Поз.2 по С40.35-1			84,4
		Поз.4 по С80.35-5			
	1	Каркас КП130.35-8	1	1.011.1-10.1-1140	
	3	Петля П9	2	1.011.1-10.1-1102	
	5	Бетон класса В25, м ³	1,61		
С130.35-9		Поз.2 по С40.35-1			104,1
		Поз.3,5 по С130.35-8			
		Поз.4 по С80.35-5			
	1	Каркас КП130.35-9	1	1.011.1-10.1-1140	

Шкв. № подл. Подпись и дата. Взам. инв. № 17416

1.011.1-10.1-1100

Лист
19

Марка сваи	Поз.	Наименование	Кол.	Обозначение документа	Расход стали, кг
С130.35-10		Поз.2 по С40.35-1			126,5
		Поз.3,5 по С130.35-8			
		Поз.4 по С80.35-5			
	1	Каркас КП130.35-10	1	1.011.1-10.1-1140	
С130.35-11		Поз.2 по С40.35-1			151,5
		Поз.3,5 по С130.35-8			
		Поз.4 по С80.35-5			
	1	Каркас КП130.35-11	1	1.011.1-10.1-1140	
С130.35-12		Поз.2 по С40.35-1			179,1
		Поз.3,5 по С130.35-8			
		Поз.4 по С80.35-5			
	1	Каркас КП130.35-12	1	1.011.1-10.1-1140	
С130.35-13		Поз.2 по С40.35-1			225,4
		Поз.3,5 по С130.35-8			
		Поз.4 по С80.35-5			
	1	Каркас КП130.35-13	1	1.011.1-10.1-1140	
С140.35-9		Поз.2 по С40.35-1			111,3
		Поз.3 по С130.35-8			
		Поз.4 по С80.35-5			
	1	Каркас КП140.35-9	1	1.011.1-10.1-1140	
	5	Бетон класса В25, м ³	1,73		
С140.35-10		Поз.2 по С40.35-1			135,4
		Поз.3 по С130.35-8			
		Поз.4 по С80.35-5			
		Поз.5 по С140.35-9			
	1	Каркас КП140.35-10	1	1.011.1-10.1-1140	

Инв. № подл. 17416

Подпись и дата. Взам. инв. №

1.011.1-10.1-1100

Лист

20

Марка сваи	Поз.	Наименование	Кол.	Обозначение документа	Расход стали, кг
С140.35-11		Поз.2 по С40.35-1			162,2
		Поз.3 по С130.35-8			
		Поз.4 по С80.35-5			
		Поз.5 по С140.35-9			
	1	Каркас КП140.35-11	1	1.011.1-10.1-1140	
С140.35-12		Поз.2 по С40.35-1			191,9
		Поз.3 по С130.35-8			
		Поз.4 по С80.35-5			
		Поз.5 по С140.35-9			
	1	Каркас КП140.35-12	1	1.011.1-10.1-1140	
С140.35-13		Поз.2 по С40.35-1			241,7
		Поз.3 по С130.35-8			
		Поз.4 по С80.35-5			
		Поз.5 по С140.35-9			
	1	Каркас КП140.35-13	1	1.011.1-10.1-1140	
С150.35-10		Поз.2 по С40.35-1			144,2
		Поз.3 по С130.35-8			
		Поз.4 по С80.35-5			
	1	Каркас КП150.35-10	1	1.011.1-10.1-1140	
	5	Бетон класса В25, м ³	1,86		
С150.35-11		Поз.2 по С40.35-1			172,9
		Поз.3 по С130.35-8			
		Поз.4 по С80.35-5			
		Поз.5 по С150.35-10			
	1	Каркас КП150.35-11	1	1.011.1-10.1-1140	
С150.35-12		Поз.2 по С40.35-1			204,7
		Поз.3 по С130.35-8			
		Поз.4 по С80.35-5			
		Поз.5 по С150.35-10			
	1	Каркас КП150.35-12	1	1.011.1-10.1-1140	
				1.011.1-10.1-1140	лист
					21

Шиб. № подл. Подпись и дата. 17416

Марка сваи	Поз.	Наименование	Кол.	Обозначение документа	Расход стали, кг
С150.35-13		Поз.2 по С40.35-1			258,0
		Поз.3 по С130.35-8			
		Поз.4 по С80.35-5			
		Поз.5 по С150.35-10			
	1	Каркас КП150.35-13	1	1.011.1-10.1-1140	
С160.35-10		Поз.2 по С40.35-1			153,1
		Поз.3 по С130.35-8			
		Поз.4 по С80.35-5			
	1	Каркас КП160.35-10	1	1.011.1-10.1-1140	
	5	Бетон класса В25, м ³	1,98		
С160.35-11		Поз.2 по С40.35-1			183,7
		Поз.3 по С130.35-8			
		Поз.4 по С80.35-5			
		Поз.5 по С160.35-10			
	1	Каркас КП160.35-11	1	1.011.1-10.1-1140	
С160.35-12		Поз.2 по С40.35-1			217,5
		Поз.3 по С130.35-8			
		Поз.4 по С80.35-5			
		Поз.5 по С160.35-10			
	1	Каркас КП160.35-12	1	1.011.1-10.1-1140	
С160.35-13		Поз.2 по С40.35-1			274,2
		Поз.3 по С130.35-8			
		Поз.4 по С80.35-5			
		Поз.5 по С160.35-10			
	1	Каркас КП160.35-13	1	1.011.1-10.1-1140	
С40.40-1	1	Каркас КП 40.40-1	1	1.011.1-10.1-1150	22,0
	2	Сетка С5	5	1.011.1-10.1-1101	
	3	Петля П10	2	1.011.1-10.1-1102	
	5	Бетон класса В20, м ³	0,66		
Инд. №подл. 17416	1.011.1-10.1-1100				Лист 22

Марка сваи	Поз.	Наименование	Кол.	Обозначение документа	Расход стали, кг
С40.40-2		Поз. 2,3,5 по С40.40-1			22,0
	1	Каркас КП40.40-2	1	1.011.1-10.1-1150	
С40.40-5		Поз. 2,3,5 по С40.40-1			26,8
	1	Каркас КП40.40-5	1	1.011.1-10.1-1150	
С40.40-6		Поз. 2,3,5 по С40.40-1			26,8
	1	Каркас КП40.40-6	1	1.011.1-10.1-1150	
С50.40-1		Поз. 2,3 по С40.40-1			25,5
	1	Каркас КП50.40-1	1	1.011.1-10.1-1150	
	5	Бетон класса В20, м ³	0,82		
С50.40-2		Поз. 2,3 по С40.40-1			25,5
		Поз. 5 по С50.40-1			
	1	Каркас КП50.40-2	1	1.011.1-10.1-1150	
С50.40-5		Поз. 2,3 по С40.40-1			31,4
		Поз. 5 по С50.40-1			
	1	Каркас КП50.40-5	1	1.011.1-10.1-1150	
С50.40-6		Поз. 2,3 по С40.40-1			31,4
		Поз. 5 по С50.40-1			
	1	Каркас КП50.40-6	1	1.011.1-10.1-1150	
С60.40-1		Поз. 2 по С40.40-1			29,8
	1	Каркас КП60.40-1	1	1.011.1-10.1-1150	
	3	Петля П11	2	1.011.1-10.1-1102	
	5	Бетон класса В20, м ³	0,98		
С60.40-2		Поз. 2 по С40.40-1			29,8
		Поз. 3,5 по С60.40-1			
	1	Каркас КП60.40-2	1	1.011.1-10.1-1150	
С60.40-5		Поз. 2 по С40.40-1			36,7
		Поз. 3,5 по С60.40-1			
	1	Каркас КП60.40-5	1	1.011.1-10.1-1150	

Инв.№ подл. 17416 Подпись и дата. Взам. инв. №

1.011.1-10.1-1100

Лист

23

Марка сваи	Поз.	Наименование	Кол.	Обозначение документа	расход стали, кг
С60.40-6		Поз. 2 по С40.40-1			36,7
		Поз. 3, 5 по С60.40-1			
	1	Каркас КП60.40-6	1	1.011.1-10.1-1150	
С60.40-7		Поз. 2 по С40.40-1			44,9
		Поз. 3, 5 по С60.40-1			
	1	Каркас КП60.40-7	1	1.011.1-10.1-1150	
С60.40-8		Поз. 2 по С40.40-1			44,9
		Поз. 3, 5 по С60.40-1			
	1	Каркас КП60.40-8	1	1.011.1-10.1-1150	
С70.40-5		Поз. 2 по С40.40-1			41,2
		Поз. 3 по С60.40-1			
	1	Каркас КП70.40-5	1	1.011.1-10.1-1150	
	5	Бетон класса В20, м ³	1,14		
С70.40-6		Поз. 2 по С40.40-1			41,2
		Поз. 3 по С60.40-1			
		Поз. 5 по С70.40-5			
	1	Каркас КП70.40-6	1	1.011.1-10.1-1150	
С70.40-8		Поз. 2 по С40.40-1			50,7
		Поз. 3 по С60.40-1			
	1	Каркас КП70.40-8	1	1.011.1-10.1-1150	
	5	Бетон класса В25, м ³	1,14		
С70.40-9		Поз. 2 по С40.40-1			61,6
		Поз. 3 по С60.40-1			
		Поз. 5 по С70.40-8			
	1	Каркас КП70.40-9	1	1.011.1-10.1-1150	
С70.40-10		Поз. 2 по С40.40-1			74,0
		Поз. 3 по С60.40-1			
		Поз. 5 по С70.40-8			
	1	Каркас КП70.40-10	1	1.011.1-10.1-1150	
1.011.1-10.1-1100					лист
					24

Инв. № подл. 17446 Подпись и дата. Взам. инв. №

Марка стали	Поз.	Наименование	Кол.	Обозначение документа	расход стали, кг
С70.40-11		Поз. 2 по С40.40-1			87,9
		Поз. 3 по С60.40-1			
		Поз. 5 по С70.40-8			
	1	Каркас КП70.40-11	1	1.011.1-10.1-1150	
С70.40-12		Поз. 2 по С40.40-1			103,1
		Поз. 3 по С60.40-1			
		Поз. 5 по С70.40-8			
	1	Каркас КП70.40-12	1	1.011.1-10.1-1150	
С80.40-5		Поз. 2 по С40.40-1			46,9
	1	Каркас КП80.40-5	1	1.011.1-10.1-1150	
	3	Петля П12	2	1.011.1-10.1-1102	
	4	ФЮАГ, $\ell=250$; 0,15кг	1	без черт.	
	5	Бетон класса В20, м ³	1,30		
С80.40-6		Поз. 2 по С40.40-1			46,9
		Поз. 3...5 по С80.40-5			
	1	Каркас КП80.40-6	1	1.011.1-10.1-1150	
С80.40-8		Поз. 2 по С40.40-1			57,6
		Поз. 3,4 по С80.40-5			
	1	Каркас КП80.40-8	1	1.011.1-10.1-1150	
	5	Бетон класса В25, м ³	1,30		
С80.40-9		Поз. 2 по С40.40-1			70,0
		Поз. 3,4 по С80.40-5			
		Поз. 5 по С80.40-8			
	1	Каркас КП80.40-9	1	1.011.1-10.1-1150	
С80.40-10		Поз. 2 по С40.40-1			84,1
		Поз. 3,4 по С80.40-5			
		Поз. 5 по С80.40-8			
	1	Каркас КП80.40-10	1	1.011.1-10.1-1150	

И.Н.Б.П.Подпись и дата В.В.М.И.Н.Б.М.
17.4.16

1.011.1-10.1-1100

лист

25

Марка стали	Поз.	Наименование	Кол.	Обозначение документа	Расход стали, кг
С80.40-11		Поз. 2 по С40.40-1			99,8
		Поз. 3,4 по С80.40-5			
		Поз. 5 по С80.40-8			
	1	Каркас КП80.40-11	1	1.011.1-10.1-1150	
С80.40-12		Поз. 2 по С40.40-1			117,2
		Поз. 3,4 по С80.40-5			
		Поз. 5 по С80.40-8			
	1	Каркас КП80.40-12	1	1.011.1-10.1-1150	
С80.40-13		Поз. 2 по С40.40-1			146,3
		Поз. 3,4 по С80.40-5			
		Поз. 5 по С80.40-8			
	1	Каркас КП80.40-13	1	1.011.1-10.1-1150	
С90.40-5		Поз. 2 по С40.40-1			51,5
		Поз. 3,4 по С80.40-5			
	1	Каркас КП90.40-5	1	1.011.1-10.1-1150	
	5	Бетон класса В20, м ³	1,46		
С90.40-6		Поз. 2 по С40.40-1			51,5
		Поз. 3,4 по С80.40-5			
		Поз. 5 по С90.40-5			
	1	Каркас КП90.40-6	1	1.011.1-10.1-1150	
С90.40-8		Поз. 2 по С40.40-1			63,5
		Поз. 3,4 по С80.40-5			
	1	Каркас КП90.40-8	1	1.011.1-10.1-1150	
	5	Бетон класса В25, м ³	1,46		
С90.40-9		Поз. 2 по С40.40-1			77,4
		Поз. 3,4 по С80.40-5			
		Поз. 5 по С90.40-8			
	1	Каркас КП90.40-9	1	1.011.1-10.1-1150	

Шиф. № подл. Подпись и дата. Взам. шиф. №

17416

1.011.1-10.1-1100

Лист

26

Марка сваи	Поз.	Наименование	Кол.	Обозначение документа	Расход стали, кг
С90.40-10		Поз. 2 по С40.40-1			93,1
		Поз. 3,4 по С80.40-5			
		Поз. 5 по С90.40-8			
	1	Каркас КП90.40-10	1	1.011.1-10.1-1150	
С90.40-11		Поз. 2 по С40.40-1			110,7
		Поз. 3,4 по С80.40-5			
		Поз. 5 по С90.40-8			
	1	Каркас КП90.40-11	1	1.011.1-10.1-1150	
С90.40-12		Поз. 2 по С40.40-1			130,1
		Поз. 3,4 по С80.40-5			
		Поз. 5 по С90.40-8			
	1	Каркас КП90.40-12	1	1.011.1-10.1-1150	
С90.40-13		Поз. 2 по С40.40-1			162,7
		Поз. 3,4 по С80.40-5			
		Поз. 5 по С90.40-8			
	1	Каркас КП90.40-13	1	1.011.1-10.1-1150	
С100.40-6		Поз. 2 по С40.40-1			57,0
		Поз. 4 по С80.40-5			
	1	Каркас КП100.40-6	1	1.011.1-10.1-1150	
	3	Петля П13	2	1.011.1-10.1-1102	
	5	Бетон класса В20, м ³	1,62		
С100.40-8		Поз. 2 по С40.40-1			70,3
		Поз. 3 по С100.40-6			
		Поз. 4 по С80.40-5			
	1	Каркас КП100.40-8	1	1.011.1-10.1-1150	
	5	Бетон класса В25, м ³	1,62		

Шк. № подл. Подпись и дата. Взам. инв. №

17416

1.011.1-10.1-1100

Лист

27

Марка сваи	Поз.	Наименование	Кол.	Обозначение документа	расход стали, кг
С100.40-9		Поз. 2 по С40.40-1			85,7
		Поз. 3 по С100.40-6			
		Поз. 4 по С80.40-5			
		Поз. 5 по С100.40-8			
	1	Каркас КП100.40-9	1	1.011.1-10.1-1150	
С100.40-10		Поз. 2 по С40.40-1			103,1
		Поз. 3 по С100.40-6			
		Поз. 4 по С80.40-5			
		Поз. 5 по С100.40-8			
	1	Каркас КП100.40-10	1	1.011.1-10.1-1150	
С100.40-11		Поз. 2 по С40.40-1			122,6
		Поз. 3 по С100.40-6			
		Поз. 4 по С80.40-5			
		Поз. 5 по С100.40-8			
	1	Каркас КП100.40-11	1	1.011.1-10.1-1150	
С100.40-12		Поз. 2 по С40.40-1			144,1
		Поз. 3 по С100.40-6			
		Поз. 4 по С80.40-5			
		Поз. 5 по С100.40-8			
	1	Каркас КП100.40-12	1	1.011.1-10.1-1150	
С100.40-13		Поз. 2 по С40.40-1			180,1
		Поз. 3 по С100.40-6			
		Поз. 4 по С80.40-5			
		Поз. 5 по С100.40-8			
	1	Каркас КП100.40-13	1	1.011.1-10.1-1150	
С110.40-8		Поз. 2 по С40.40-1			76,2
		Поз. 3 по С100.40-6			
		Поз. 4 по С80.40-5			
	1	Каркас КП110.40-8	1	1.011.1-10.1-1150	
	5	Бетон класса В25, м ³	1,78		
		1.011.1-10.1-1100			Итого
					28

Ш.В. № в подл. 17416
 Подпись и дата. Взам. ш.в. №

Марка сваи	Поз.	Наименование	Кол.	Обозначение документа	Расход стали, кг
С110.40-9		Поз. 2 по С40.40-1			93,0
		Поз. 3 по С100.40-6			
		Поз. 4 по С80.40-5			
		Поз. 5 по С110.40-8			
	1	Каркас КП110.40-9	1	1.011.1-10.1-1150	
С110.40-10		Поз. 2 по С40.40-1			112,1
		Поз. 3 по С100.40-6			
		Поз. 4 по С80.40-5			
		Поз. 5 по С110.40-8			
	1	Каркас КП110.40-10	1	1.011.1-10.1-1150	
С110.40-11		Поз. 2 по С40.40-1			133,4
		Поз. 3 по С100.40-6			
		Поз. 4 по С80.40-5			
		Поз. 5 по С110.40-8			
	1	Каркас КП110.40-11	1	1.011.1-10.1-1150	
С110.40-12		Поз. 2 по С40.40-1			157,0
		Поз. 3 по С100.40-6			
		Поз. 4 по С80.40-5			
		Поз. 5 по С110.40-8			
	1	Каркас КП110.40-12	1	1.011.1-10.1-1150	
С110.40-13		Поз. 2 по С40.40-1			196,6
		Поз. 3 по С100.40-6			
		Поз. 4 по С80.40-5			
		Поз. 5 по С110.40-8			
	1	Каркас КП110.40-13	1	1.011.1-10.1-1150	
С120.40-8		Поз. 2 по С40.40-1			82,0
		Поз. 3 по С100.40-6			
		Поз. 4 по С80.40-5			
	1	Каркас КП120.40-8	1	1.011.1-10.1-1150	
	5	Бетон класса В25, м ³	1,94		
				1.011.1-10.1-1100	Лист 29

1.011.1-10.1-1100

24105-01 89 формат А4

Марка сваи	Поз.	Наименование	Кол.	Обозначение документа	Расход стали, кг
С120.40-9		Поз. 2 по С40.40-1			100,3
		Поз. 3 по С100.40-6			
		Поз. 4 по С80.40-5			
		Поз. 5 по С120.40-8			
	1	Каркас КП 120.40-9	1	1.011.1-10.1-1150	
С120.40-10		Поз. 2 по С40.40-1			121,1
		Поз. 3 по С100.40-6			
		Поз. 4 по С80.40-5			
		Поз. 5 по С120.40-8			
	1	Каркас КП 120.40-10	1	1.011.1-10.1-1150	
С120.40-11		Поз. 2 по С40.40-1			144,3
		Поз. 3 по С100.40-6			
		Поз. 4 по С80.40-5			
		Поз. 5 по С120.40-8			
	1	Каркас КП 120.40-11	1	1.011.1-10.1-1150	
С120.40-12		Поз. 2 по С40.40-1			170,0
		Поз. 3 по С100.40-6			
		Поз. 4 по С80.40-5			
		Поз. 5 по С120.40-8			
	1	Каркас КП 120.40-12	1	1.011.1-10.1-1150	
С120.40-13		Поз. 2 по С40.40-1			213,0
		Поз. 3 по С100.40-6			
		Поз. 4 по С80.40-5			
		Поз. 5 по С120.40-8			
	1	Каркас КП 120.40-13	1	1.011.1-10.1-1150	
С130.40-9		Поз. 2 по С40.40-1			108,8
		Поз. 4 по С80.40-5			
	1	Каркас КП 130.40-9	1	1.011.1-10.1-1150	
	3	Петля П14	2	1.011.1-10.1-1102	
	5	Бетон класса В25, м ³	2,10		
				1.011.1-10.1-1100	Итого 30

Инв. № подл. Подпись и дата. Взам. инв. №

17416

Марка стали	Поз.	Наименование	Кол.	Обозначение документа	Расход стали, кг
С130.40-10		Поз. 2 по С40.40-1			131,3
		Поз. 3,5 по С130.40-9			
		Поз. 4 по С80.40-5			
	1	Каркас КП130.40-10	1	1.011.1-10.1-1150	
С130.40-11		Поз. 2 по С40.40-1			156,4
		Поз. 3,5 по С130.40-9			
		Поз. 4 по С80.40-5			
	1	Каркас КП130.40-11	1	1.011.1-10.1-1150	
С130.40-12		Поз. 2 по С40.40-1			184,1
		Поз. 3,5 по С130.40-9			
		Поз. 4 по С80.40-5			
	1	Каркас КП130.40-12	1	1.011.1-10.1-1150	
С130.40-13		Поз. 2 по С40.40-1			230,6
		Поз. 3,5 по С130.40-9			
		Поз. 4 по С80.40-5			
	1	Каркас КП130.40-13	1	1.011.1-10.1-1150	
С140.40-9		Поз. 2 по С40.40-1			116,1
		Поз. 3 по С130.40-9			
		Поз. 4 по С80.40-5			
	1	Каркас КП140.40-9	1	1.011.1-10.1-1150	
	5	Бетон класса В25, м ³	2,26		
С140.40-10		Поз. 2 по С40.40-1			140,3
		Поз. 3 по С130.40-9			
		Поз. 4 по С80.40-5			
		Поз. 5 по С140.40-9			
	1	Каркас КП140.40-10	1	1.011.1-10.1-1150	

Шифр подл. Подпись и дата. Взам. инв. №

17416

1.011.1-10.1-1100

Лист

31

24105-01 91ФорматАУ

Марка свал	Поз.	Наименование	Кол.	Обозначение документа	Расход стали, кг
С140.40-11		Поз. 2 по С40.40-1			167,2
		Поз. 3 по С130.40-9			
		Поз. 4 по С80.40-5			
		Поз. 5 по С140.40-9			
	1	Каркас КП 140.40-11	1	1.011.1-10.1-1150	
С140.40-12		Поз. 2 по С40.40-1			197,0
		Поз. 3 по С130.40-9			
		Поз. 4 по С80.40-5			
		Поз. 5 по С140.40-9			
	1	Каркас КП 140.40-12	1	1.011.1-10.1-1150	
С140.40-13		Поз. 2 по С40.40-1			247,0
		Поз. 3 по С130.40-9			
		Поз. 4 по С80.40-5			
		Поз. 5 по С140.40-9			
	1	Каркас КП 140.40-13	1	1.011.1-10.1-1150	
С150.40-10		Поз. 2 по С40.40-1			149,3
		Поз. 3 по С130.40-9			
		Поз. 4 по С80.40-5			
	1	Каркас КП 150.40-10	1	1.011.1-10.1-1150	
	5	Бетон класса В25, м ³	2,42		
С150.40-11		Поз. 2 по С40.40-1			178,1
		Поз. 3 по С130.40-9			
		Поз. 4 по С80.40-5			
		Поз. 5 по С150.40-10			
	1	Каркас КП 150.40-11	1	1.011.1-10.1-1150	
С150.40-12		Поз. 2 по С40.40-1			210,0
		Поз. 3 по С130.40-9			
		Поз. 4 по С80.40-5			
		Поз. 5 по С150.40-10			
	1	Каркас КП 150.40-12	1	1.011.1-10.1-1150	
		1.011.1-10.1-1100			Лист
					32

Инв. № подл. Подпись и дата. Взам. инв. № 17416

Марка сваи	Поз.	Наименование	Кол.	Обозначение документа	Расход стали, кг
С150.40-13		Поз.2 по С40.40-1			263,5
		Поз.3 по С130.40-9			
		Поз.4 по С80.40-5			
		Поз.5 по С150.40-10			
	1	Каркас КП150.40-13	1	1.011.1-10.1-1150	
С160.40-11		Поз.2 по С40.40-1			190,4
		Поз.4 по С80.40-5			
	1	Каркас КП160.40-11	1	1.011.1-10.1-1150	
	3	Петля П15	2	1.011.1-10.1-1150	
	5	Бетон класса В25, м ³	2,58		
С160.40-12		Поз.2 по С40.40-1			224,3
		Поз.3,5 по С160.40-11			
		Поз.4 по С80.40-5			
	1	Каркас КП160.40-12	1	1.011.1-10.1-1150	
С160.40-13		Поз.2 по С40.40-1			281,3
		Поз.3,5 по С160.40-11			
		Поз.4 по С80.40-5			
	1	Каркас КП160.40-13	1	1.011.1-10.1-1150	

Опалубочный чертеж см. 1.011.1-1000 ФУ
Арматура: класса А-I по ГОСТ 5781-82

Шиф. № подл. Подпись и дата. Взам. шиф. №

17416

1.011.1-10.1-1100

лист

33

24105-01 93 формат А4

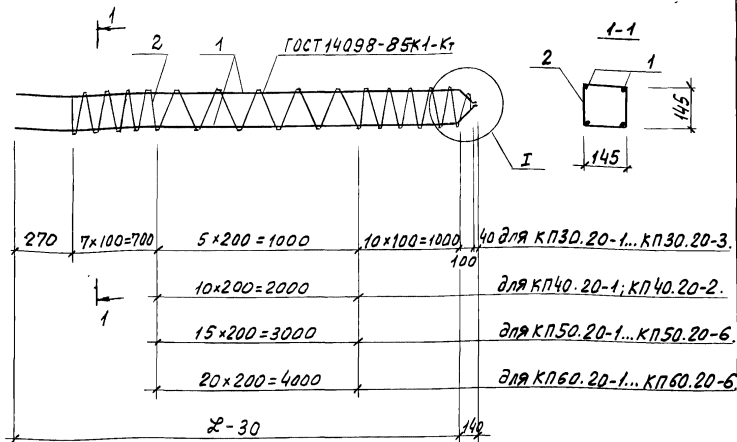

Марка каркаса	Поз.	Наименование	Кол.	Масса ед., кг	Масса каркаса, кг
КП30.20-1	1	Ф10АІ, $\ell=3140$	4	1,94	9,8
	2	Ф5ВрІ, $\ell=14350$	1	2,07	
КП30.20-2	1	Ф10АІІ, $\ell=3140$	4	1,94	9,8
	2	Ф5ВрІ, $\ell=14350$	1	2,07	
КП30.20-3	1	Ф10АІШ, $\ell=3140$	4	1,94	9,8
	2	Ф5ВрІ, $\ell=14350$	1	2,07	

1.0 И. 1-10.1-1110

Каркас
пространственный
КП30.20-1... КП60.20-6

Стадия	Лист	Листов
Р	1	2

Фундаментпроект

24105-01 94 формата А4

Циф. № подл. 17416

Подпись и дата. Взам. инв. №

Н. контр.	Левашов	Хачатурян	02.08.85
Нач. п.ч.	Лешин	Хачатурян	02.08.85
ГИП	Фроллов	Хачатурян	02.08.85
Вед. инж.	Горюшин	Хачатурян	02.08.85
Инженер	Хачатурян	Хачатурян	02.08.85
Провер.	Горюшин	Хачатурян	02.08.85

Марка каркаса	Поз.	Наименование	Кол.	Масса ед., кг	Масса каркаса, кг
КП40.20-1	1	Ф10АI, $l=4140$	4	2,55	12,7
	2	Ф5ВpI, $l=17410$	1	2,51	
КП40.20-2	1	Ф10АII, $l=4140$	4	2,55	12,7
	2	Ф5ВpI, $l=17410$	1	2,51	
КП50.20-1	1	Ф10АI, $l=5140$	4	3,17	15,6
	2	Ф5ВpI, $l=20470$	1	2,95	
КП50.20-2	1	Ф10АII, $l=5140$	4	3,17	15,6
	2	Ф5ВpI, $l=20470$	1	2,95	
КП50.20-3	1	Ф10АIII, $l=5140$	4	3,17	15,6
	2	Ф5ВpI, $l=20470$	1	2,95	
КП50.20-4	1	Ф12АI, $l=5140$	4	4,56	21,2
	2	Ф5ВpI, $l=20500$	1	2,95	
КП50.20-5	1	Ф12АII, $l=5140$	4	4,56	21,2
	2	Ф5ВpI, $l=20500$	1	2,95	
КП50.20-6	1	Ф12АIII, $l=5140$	4	4,56	21,2
	2	Ф5ВpI, $l=20500$	1	2,95	
КП60.20-1	1	Ф10АI, $l=6140$	4	3,79	18,5
	2	Ф5ВpI, $l=23530$	1	3,39	
КП60.20-2	1	Ф10АII, $l=6140$	4	3,79	18,5
	2	Ф5ВpI, $l=23530$	1	3,39	
КП60.20-3	1	Ф10АIII, $l=6140$	4	3,79	18,5
	2	Ф5ВpI, $l=23530$	1	3,39	
КП60.20-4	1	Ф12АI, $l=6140$	4	5,45	25,2
	2	Ф5ВpI, $l=23560$	1	3,39	
КП60.20-5	1	Ф12АII, $l=6140$	4	5,45	25,2
	2	Ф5ВpI, $l=23560$	1	3,39	
КП60.20-6	1	Ф12АIII, $l=6140$	4	5,45	25,2
	2	Ф5ВpI, $l=23560$	1	3,39	

Арматура: класса Вp-I по ГОСТ 6727-80, класса А-I, А-II и А-III по ГОСТ 5781-82

1.011.1 - 10.1 - 1110

Лист

2

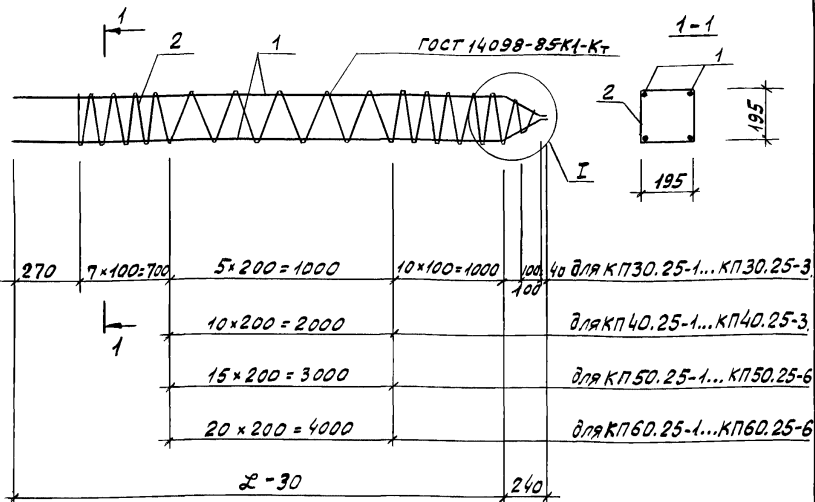

Арматура: класса Вр-I по
ГОСТ 6727-80, класса А-I,
А-II и А-III по ГОСТ 5781-82.

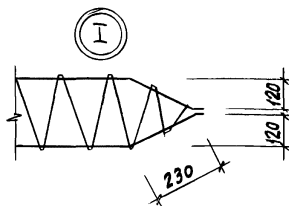

Марка каркаса	Поз.	Наименование	Кол.	Масса ед., кг	Масса каркаса, кг
КП30.25-1	1	Ф10АI, $l=3240$	4	2,00	10,8
	2	Ф5ВрI, $l=19560$	1	2,82	
КП30.25-2	1	Ф10АII, $l=3240$	4	2,00	10,8
	2	Ф5ВрI, $l=19560$	1	2,82	
КП30.25-3	1	Ф10АIII, $l=3240$	4	2,00	10,8
	2	Ф5ВрI, $l=19560$	1	2,82	

1.011.1-10.1-1120

Каркас
пространственный
КП30.25-1...КП60-25-6

Стадия	Лист	Листов
Р	1	2
Фундаментпроект		

Н.контр.	Левашов	<i>[Signature]</i>	08.08.89
Нач. по-ч	Лешин	<i>[Signature]</i>	08.08.89
ГИП	Филиппов	<i>[Signature]</i>	08.08.89
Вед. инж.	Горюшин	<i>[Signature]</i>	08.08.89
Инженер	Каватурян	<i>[Signature]</i>	08.08.89
Провер.	Горюшин	<i>[Signature]</i>	08.08.89

Марка каркаса	Поз.	Наименование	Кол.	Масса ед., кг	Масса каркаса, кг
КП40.25-1	1	Ф10АI, $\ell=4240$	4	2,62	13,9
	2	Ф5ВpI, $\ell=23580$	1	3,39	
КП40.25-2	1	Ф10АII, $\ell=4240$	4	2,62	13,9
	2	Ф5ВpI, $\ell=23580$	1	3,39	
КП40.25-3	1	Ф10АIII, $\ell=4240$	4	2,62	13,9
	2	Ф5ВpI, $\ell=23580$	1	3,39	
КП50.25-1	1	Ф10АI, $\ell=5240$	4	3,23	16,9
	2	Ф5ВpI, $\ell=27600$	1	3,97	
КП50.25-2	1	Ф10АII, $\ell=5240$	4	3,23	16,9
	2	Ф5ВpI, $\ell=27600$	1	3,97	
КП50.25-3	1	Ф10АIII, $\ell=5240$	4	3,23	16,9
	2	Ф5ВpI, $\ell=27600$	1	3,97	
КП50.25-4	1	Ф12АI, $\ell=5240$	4	4,65	22,6
	2	Ф5ВpI, $\ell=27620$	1	3,98	
КП50.25-5	1	Ф12АII, $\ell=5240$	4	4,65	22,6
	2	Ф5ВpI, $\ell=27620$	1	3,98	
КП50.25-6	1	Ф12АIII, $\ell=5240$	4	4,65	22,6
	2	Ф5ВpI, $\ell=27620$	1	3,98	
КП60.25-1	1	Ф10АI, $\ell=6240$	4	3,85	19,9
	2	Ф5ВpI, $\ell=31620$	1	4,55	
КП60.25-2	1	Ф10АII, $\ell=6240$	4	3,85	19,9
	2	Ф5ВpI, $\ell=31620$	1	4,55	
КП60.25-3	1	Ф10АIII, $\ell=6240$	4	3,85	19,9
	2	Ф5ВpI, $\ell=31620$	1	4,55	
КП60.25-4	1	Ф12АI, $\ell=6240$	4	5,54	26,7
	2	Ф5ВpI, $\ell=31640$	1	4,56	
КП60.25-5	1	Ф12АII, $\ell=6240$	4	5,54	26,7
	2	Ф5ВpI, $\ell=31640$	1	4,56	
КП60.25-6	1	Ф12АIII, $\ell=6240$	4	5,54	26,7
	2	Ф5ВpI, $\ell=31640$	1	4,56	

1.011.1-10.1-1120

Лист

2

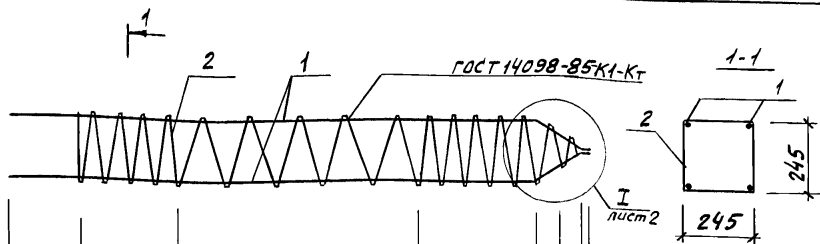

270	$7 \times 100 = 700$	$5 \times 200 = 1000$	$10 \times 100 = 1000$	100	для КП 30.30-1... КП 30.30-3
		$10 \times 200 = 2000$		100	для КП 40.30-1... КП 40.30-3
		$15 \times 200 = 3000$			для КП 50.30-1... КП 50.30-6
		$20 \times 200 = 4000$			для КП 60.30-2; КП 60.30-3; КП 60.30-5... КП 60.30-8
		$25 \times 200 = 5000$			для КП 70.30-4... КП 70.30-6; КП 70.30-8; КП 70.30-9
		$30 \times 200 = 6000$			для КП 80.30-4... КП 80.30-6; КП 80.30-8... КП 80.30-11
		$35 \times 200 = 7000$			для КП 90.30-5; КП 90.30-6; КП 90.30-8... КП 90.30-11
		$40 \times 200 = 8000$			для КП 100.30-6; КП 100.30-8... КП 100.30-13
		$45 \times 200 = 9000$			для КП 110.30-8... КП 110.30-13
		$50 \times 200 = 10000$			для КП 120.30-8... КП 120.30-13
			$L - 30$	240	

Инв. № подл. 17416
Подпись и дата
Взам. инв. №

Н. контр.	Левашов	<i>[Signature]</i>	01.08.88
Нач. ПО-Ч	Лешин	<i>[Signature]</i>	01.08.88
ГИП	Филиппов	<i>[Signature]</i>	01.08.88
Вед. инж.	Горюшин	<i>[Signature]</i>	01.08.88
Инженер	Каватурян	<i>[Signature]</i>	01.08.88
Провер.	Горюшин	<i>[Signature]</i>	01.08.88

1.041.1-10.1-1130

Каркас
пространственный
КП 30.30-1... КП 120.30-13

Стадия		Лист	Листов
Р	1	5	

фундаментпроект

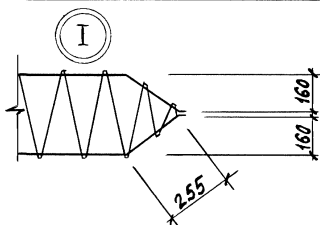

Марка каркаса	Поз.	Наименование	Кол.	Масса ед., кг	Масса каркаса, кг
КП30.30-1	1	$\Phi 10A I, \ell = 3265$	4	2,01	11,5
	2	$\Phi 5B \rho I, \ell = 24360$	1	3,51	
КП30.30-2	1	$\Phi 10A II, \ell = 3265$	4	2,01	11,5
	2	$\Phi 5B \rho I, \ell = 24360$	1	3,51	
КП30.30-3	1	$\Phi 10A III, \ell = 3265$	4	2,01	11,5
	2	$\Phi 5B \rho I, \ell = 24360$	1	3,51	
КП40.30-1	1	$\Phi 10A I, \ell = 4265$	4	2,63	14,7
	2	$\Phi 5B \rho I, \ell = 29360$	1	4,23	
КП40.30-2	1	$\Phi 10A II, \ell = 4265$	4	2,63	14,7
	2	$\Phi 5B \rho I, \ell = 29360$	1	4,23	
КП40.30-3	1	$\Phi 10A III, \ell = 4265$	4	2,63	14,7
	2	$\Phi 5B \rho I, \ell = 29360$	1	4,23	
КП50.30-1	1	$\Phi 10A I, \ell = 5265$	4	3,25	17,9
	2	$\Phi 5B \rho I, \ell = 34360$	1	4,95	
КП50.30-2	1	$\Phi 10A II, \ell = 5265$	4	3,25	17,9
	2	$\Phi 5B \rho I, \ell = 34360$	1	4,95	
КП50.30-3	1	$\Phi 10A III, \ell = 5265$	4	3,25	17,9
	2	$\Phi 5B \rho I, \ell = 34360$	1	4,95	
КП50.30-4	1	$\Phi 12A I, \ell = 5265$	4	4,67	23,6
	2	$\Phi 5B \rho I, \ell = 34380$	1	4,95	
КП50.30-5	1	$\Phi 12A II, \ell = 5265$	4	4,67	23,6
	2	$\Phi 5B \rho I, \ell = 34380$	1	4,95	

Шк. № подл. Подпись и дата. Взам. инв. №

17416

1.011.1-10.1-1130

Лист

2

Марка каркаса	Поз.	Наименование	Кол.	Масса ед., кг	Масса каркаса, кг
КП50.30-6	1	Ф12АШ, $l=5265$	4	4,67	23,6
	2	Ф5ВрI, $l=34380$	1	4,95	
КП60.30-2	1	Ф10АШ, $l=6265$	4	3,86	21,1
	2	Ф5ВрI, $l=39360$	1	5,67	
КП60.30-3	1	Ф10АШ, $l=6265$	4	3,86	21,1
	2	Ф5ВрI, $l=39360$	1	5,67	
КП60.30-5	1	Ф12АШ, $l=6265$	4	5,56	27,9
	2	Ф5ВрI, $l=39380$	1	5,67	
КП60.30-6	1	Ф12АШ, $l=6265$	4	5,56	27,9
	2	Ф5ВрI, $l=39380$	1	5,67	
КП60.30-7	1	Ф14АШ, $l=6265$	4	7,57	35,9
	2	Ф5ВрI, $l=39400$	1	5,67	
КП60.30-8	1	Ф14АШ, $l=6265$	4	7,57	35,9
	2	Ф5ВрI, $l=39400$	1	5,67	
КП70.30-4	1	Ф12АШ, $l=7265$	4	6,45	32,2
	2	Ф5ВрI, $l=44380$	1	6,39	
КП70.30-5	1	Ф12АШ, $l=7265$	4	6,45	32,2
	2	Ф5ВрI, $l=44380$	1	6,39	
КП70.30-6	1	Ф12АШ, $l=7265$	4	6,45	32,2
	2	Ф5ВрI, $l=44380$	1	6,39	
КП70.30-8	1	Ф14АШ, $l=7265$	4	8,78	41,5
	2	Ф5ВрI, $l=44400$	1	6,39	
КП70.30-9	1	Ф16АШ, $l=7265$	4	11,46	52,2
	2	Ф5ВрI, $l=44430$	1	6,40	
КП80.30-4	1	Ф12АШ, $l=8265$	4	7,34	36,5
	2	Ф5ВрI, $l=49380$	1	7,11	
КП80.30-5	1	Ф12АШ, $l=8265$	4	7,34	36,5
	2	Ф5ВрI, $l=49380$	1	7,11	
КП80.30-6	1	Ф12АШ, $l=8265$	4	7,34	36,5
	2	Ф5ВрI, $l=49380$	1	7,11	

1.011.1-10.1-1130

Лист

3

24105-01 100 формат А4

Марка каркаса	Поз.	Наименование	Кол.	Масса ед., кг	Масса каркаса, кг
КП80.30-8	1	Ф14АII, $\ell = 8265$	4	9,98	47,0
	2	Ф5ВрI, $\ell = 49400$	1	7,11	
КП80.30-9	1	Ф16АIII, $\ell = 8265$	4	13,04	59,3
	2	Ф5ВрI, $\ell = 49430$	1	7,12	
КП80.30-10	1	Ф18АIII, $\ell = 8265$	4	16,51	73,2
	2	Ф5ВрI, $\ell = 49450$	1	7,12	
КП80.30-11	1	Ф20АIII, $\ell = 8265$	4	20,38	88,6
	2	Ф5ВрI, $\ell = 49480$	1	7,12	
КП90.30-5	1	Ф12АII, $\ell = 9265$	4	8,23	40,7
	2	Ф5ВрI, $\ell = 54380$	1	7,83	
КП90.30-6	1	Ф12АIII, $\ell = 9265$	4	8,23	40,7
	2	Ф5ВрI, $\ell = 54380$	1	7,83	
КП90.30-8	1	Ф14АIII, $\ell = 9265$	4	11,19	52,6
	2	Ф5ВрI, $\ell = 54400$	1	7,83	
КП90.30-9	1	Ф16АIII, $\ell = 9265$	4	14,62	66,3
	2	Ф5ВрI, $\ell = 54430$	1	7,84	
КП90.30-10	1	Ф18АIII, $\ell = 9265$	4	18,51	81,9
	2	Ф5ВрI, $\ell = 54450$	1	7,84	
КП90.30-11	1	Ф20АIII, $\ell = 9265$	4	22,85	99,2
	2	Ф5ВрI, $\ell = 54480$	1	7,84	
КП100.30-6	1	Ф12АIII, $\ell = 10265$	4	9,11	45,0
	2	Ф5ВрI, $\ell = 59380$	1	8,55	
КП100.30-8	1	Ф14АIII, $\ell = 10265$	4	12,40	58,1
	2	Ф5ВрI, $\ell = 59400$	1	8,55	
КП100.30-9	1	Ф16АIII, $\ell = 10265$	4	16,20	73,4
	2	Ф5ВрI, $\ell = 59430$	1	8,56	
КП100.30-10	1	Ф18АIII, $\ell = 10265$	4	20,51	90,6
	2	Ф5ВрI, $\ell = 59450$	1	8,56	
КП100.30-11	1	Ф20АIII, $\ell = 10265$	4	25,31	109,8
	2	Ф5ВрI, $\ell = 59480$	1	8,56	

1.011.1-10.1-1130

Лист

4

Марка каркаса	Поз.	Наименование	Кол.	Масса ед., кг	Масса каркаса, кг
КП100.30-12	1	Ф22АШ, $l = 10265$	4	30,63	131,1
	2	Ф5ВрI, $l = 59500$	1	8,57	
КП100.30-13	1	Ф25АШ, $l = 10265$	4	39,55	166,8
	2	Ф5ВрI, $l = 59540$	1	8,57	
КП110.30-8	1	Ф14АШ, $l = 11265$	4	13,61	63,7
	2	Ф5ВрI, $l = 64400$	1	9,27	
КП110.30-9	1	Ф16АШ, $l = 11265$	4	17,78	80,4
	2	Ф5ВрI, $l = 64430$	1	9,28	
КП110.30-10	1	Ф18АШ, $l = 11265$	4	22,51	99,3
	2	Ф5ВрI, $l = 64450$	1	9,28	
КП110.30-11	1	Ф20АШ, $l = 11265$	4	27,78	120,4
	2	Ф5ВрI, $l = 64480$	1	9,28	
КП110.30-12	1	Ф22АШ, $l = 11265$	4	33,61	143,7
	2	Ф5ВрI, $l = 64500$	1	9,29	
КП110.30-13	1	Ф25АШ, $l = 11265$	4	43,40	182,9
	2	Ф5ВрI, $l = 64540$	1	9,29	
КП120.30-8	1	Ф14АШ, $l = 12265$	4	14,82	69,3
	2	Ф5ВрI, $l = 69400$	1	9,99	
КП120.30-9	1	Ф16АШ, $l = 12265$	4	19,35	87,4
	2	Ф5ВрI, $l = 69430$	1	10,00	
КП120.30-10	1	Ф18АШ, $l = 12265$	4	24,50	108,0
	2	Ф5ВрI, $l = 69450$	1	10,00	
КП120.30-11	1	Ф20АШ, $l = 12265$	4	30,24	131,0
	2	Ф5ВрI, $l = 69480$	1	10,00	
КП120.30-12	1	Ф22АШ, $l = 12265$	4	36,60	156,4
	2	Ф5ВрI, $l = 69500$	1	10,01	
КП120.30-13	1	Ф25АШ, $l = 12265$	4	47,26	199,0
	2	Ф5ВрI, $l = 69540$	1	10,01	

Арматура: класса Вр-I по ГОСТ 6727-80, класса А-I, А-II, А-III по ГОСТ 5781-82.

1.011.1-10.1-1130

Лист

5

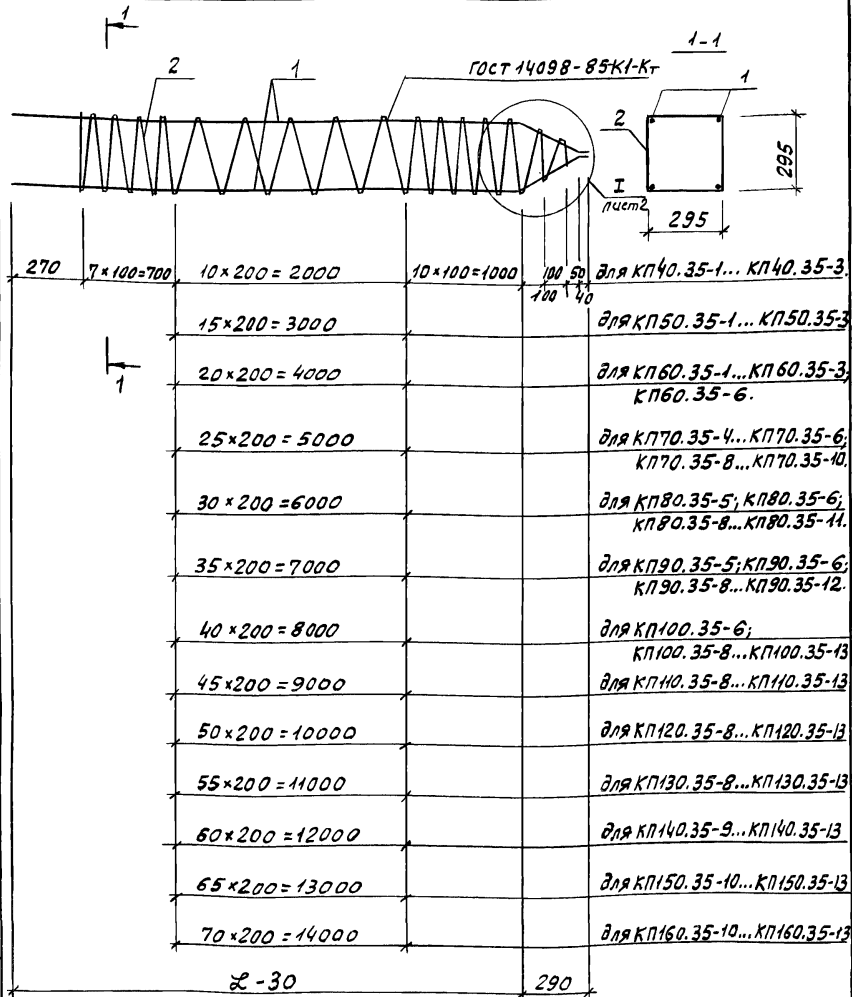

Инв. № подл. 17416 Подпись и дата Взам. инв. №

1.011.1-10.1-1140

Н.контр.	Левашов	Яким	07.08.97
Нах. ПО-Ч	Лешин	Яким	07.08.97
ГИП	Филиппов	Эдуард	07.08.97
Вед. инж.	Горюшин	Игорь	07.08.97
Инженер	Хачатурян	Хайруллин	07.08.97
Провер.	Горюшин	Игорь	07.08.97

Каркас
пространственный
КП40.35-1... КП160.35-13

Стадия	Лист	Листов
Р	1	6
фундаментпроект		

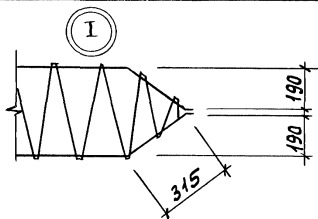

Марка каркаса	Поз.	Наименование	Кол.	Масса ед., кг	Масса каркаса, кг
КП40.35-1	1	$\Phi 10A I, \ell = 4325$	4	2,67	15,7
	2	$\Phi 58p I, \ell = 35220$	1	5,07	
КП40.35-2	1	$\Phi 10A II, \ell = 4325$	4	2,67	15,7
	2	$\Phi 58p I, \ell = 35220$	1	5,07	
КП40.35-3	1	$\Phi 10A III, \ell = 4325$	4	2,67	15,7
	2	$\Phi 58p I, \ell = 35220$	1	5,07	
КП50.35-1	1	$\Phi 10A I, \ell = 5325$	4	3,28	19,0
	2	$\Phi 58p I, \ell = 41200$	1	5,93	
КП50.35-2	1	$\Phi 10A II, \ell = 5325$	4	3,28	19,0
	2	$\Phi 58p I, \ell = 41200$	1	5,93	
КП50.35-3	1	$\Phi 10A III, \ell = 5325$	4	3,28	19,0
	2	$\Phi 58p I, \ell = 41200$	1	5,93	
КП60.35-1	1	$\Phi 10A I, \ell = 6325$	4	3,90	22,4
	2	$\Phi 58p I, \ell = 47180$	1	6,79	
КП60.35-2	1	$\Phi 10A II, \ell = 6325$	4	3,90	22,4
	2	$\Phi 58p I, \ell = 47180$	1	6,79	
КП60.35-3	1	$\Phi 10A III, \ell = 6325$	4	3,90	22,4
	2	$\Phi 58p I, \ell = 47180$	1	6,79	
КП60.35-6	1	$\Phi 12A III, \ell = 6325$	4	5,62	29,3
	2	$\Phi 58p I, \ell = 47200$	1	6,80	
КП70.35-4	1	$\Phi 12A I, \ell = 7325$	4	6,50	33,7
	2	$\Phi 58p I, \ell = 53180$	1	7,66	

Шв.г.г.г.г. Подпись и дата Взам. инв. № 17416

1.011.1-10.1-1140

Лист

2

Марка каркаса	Поз.	Наименование	Кол.	Масса ед., кг	Масса каркаса, кг
КП70.35-5	1	Ф12АII, $l=7325$	4	6,50	33,7
	2	Ф5ВpI, $l=53180$	1	7,66	
КП70.35-6	1	Ф12АIII, $l=7325$	4	6,50	33,7
	2	Ф5ВpI, $l=53180$	1	7,66	
КП70.35-8	1	Ф14АIII, $l=7325$	4	8,85	43,1
	2	Ф5ВpI, $l=53200$	1	7,66	
КП70.35-9	1	Ф16АIII, $l=7325$	4	11,56	53,9
	2	Ф5ВpI, $l=53230$	1	7,66	
КП70.35-10	1	Ф18АIII, $l=7325$	4	14,63	66,2
	2	Ф5ВpI, $l=53250$	1	7,67	
КП80.35-5	1	Ф12АII, $l=8325$	4	7,39	38,1
	2	Ф5ВpI, $l=59160$	1	8,52	
КП80.35-6	1	Ф12АIII, $l=8325$	4	7,39	38,1
	2	Ф5ВpI, $l=59160$	1	8,52	
КП80.35-8	1	Ф14АIII, $l=8325$	4	10,06	48,8
	2	Ф5ВpI, $l=59180$	1	8,52	
КП80.35-9	1	Ф16АIII, $l=8325$	4	13,14	61,1
	2	Ф5ВpI, $l=59210$	1	8,53	
КП80.35-10	1	Ф18АIII, $l=8325$	4	16,63	75,0
	2	Ф5ВpI, $l=59230$	1	8,53	
КП80.35-11	1	Ф20АIII, $l=8325$	4	20,53	90,6
	2	Ф5ВpI, $l=59260$	1	8,53	
КП90.35-5	1	Ф12АII, $l=9325$	4	8,28	42,5
	2	Ф5ВpI, $l=65140$	1	9,38	
КП90.35-6	1	Ф12АIII, $l=9325$	4	8,28	42,5
	2	Ф5ВpI, $l=65140$	1	9,38	
КП90.35-8	1	Ф14АIII, $l=9325$	4	11,26	54,4
	2	Ф5ВpI, $l=65160$	1	9,38	
КП90.35-9	1	Ф16АIII, $l=9325$	4	14,71	68,2
	2	Ф5ВpI, $l=65190$	1	9,39	

1.011.1-10.1-1140

Лист

3

Марка каркаса	Поз.	Наименование	Кол.	Масса ед., кг	Масса каркаса, кг
КП90.35-10	1	Ф18АШ, $\ell=9325$	4	18,63	83,9
	2	Ф5ВрI, $\ell=65210$	1	9,39	
КП90.35-11	1	Ф20АШ, $\ell=9325$	4	22,99	101,3
	2	Ф5ВрI, $\ell=65240$	1	9,39	
КП90.35-12	1	Ф22АШ, $\ell=9325$	4	27,82	120,7
	2	Ф5ВрI, $\ell=65260$	1	9,40	
КП100.35-6	1	Ф12АШ, $\ell=10325$	4	9,17	46,9
	2	Ф5ВрI, $\ell=71100$	1	10,24	
КП100.35-8	1	Ф14АШ, $\ell=10325$	4	12,47	60,1
	2	Ф5ВрI, $\ell=71140$	1	10,24	
КП100.35-9	1	Ф16АШ, $\ell=10325$	4	16,29	75,4
	2	Ф5ВрI, $\ell=71170$	1	10,25	
КП100.35-10	1	Ф18АШ, $\ell=10325$	4	20,63	92,8
	2	Ф5ВрI, $\ell=71190$	1	10,25	
КП100.35-11	1	Ф20АШ, $\ell=10325$	4	25,46	112,1
	2	Ф5ВрI, $\ell=71220$	1	10,25	
КП100.35-12	1	Ф22АШ, $\ell=10325$	4	30,81	133,5
	2	Ф5ВрI, $\ell=71240$	1	10,26	
КП100.35-13	1	Ф25АШ, $\ell=10325$	4	39,78	169,4
	2	Ф5ВрI, $\ell=71280$	1	10,26	
КП110.35-8	1	Ф14АШ, $\ell=11325$	4	13,68	65,8
	2	Ф5ВрI, $\ell=77120$	1	11,10	
КП110.35-9	1	Ф16АШ, $\ell=11325$	4	17,87	82,6
	2	Ф5ВрI, $\ell=77150$	1	11,11	
КП110.35-10	1	Ф18АШ, $\ell=11325$	4	22,63	101,6
	2	Ф5ВрI, $\ell=77170$	1	11,11	
КП110.35-11	1	Ф20АШ, $\ell=11325$	4	27,93	122,8
	2	Ф5ВрI, $\ell=77200$	1	11,12	
КП110.35-12	1	Ф22АШ, $\ell=11325$	4	33,79	146,3
	2	Ф5ВрI, $\ell=77220$	1	11,12	

1.011.1-10.1-1140

Лист

4

Марка каркаса	Поз.	Наименование	Кол.	Масса ед., кг	Масса каркаса, кг
КП110.35-13	1	$\phi 25A\bar{II}$, $l = 11325$	4	43,63	185,6
	2	$\phi 58pI$, $l = 77260$	1	11,12	
КП120.35-8	1	$\phi 14A\bar{II}$, $l = 12325$	4	14,89	71,5
	2	$\phi 58pI$, $l = 83100$	1	11,97	
КП120.35-9	1	$\phi 16A\bar{II}$, $l = 12325$	4	19,45	89,8
	2	$\phi 58pI$, $l = 83130$	1	11,97	
КП120.35-10	1	$\phi 18A\bar{II}$, $l = 12325$	4	24,62	110,4
	2	$\phi 58pI$, $l = 83150$	1	11,97	
КП120.35-11	1	$\phi 20A\bar{II}$, $l = 12325$	4	30,39	133,5
	2	$\phi 58pI$, $l = 83180$	1	11,98	
КП120.35-12	1	$\phi 22A\bar{II}$, $l = 12325$	4	36,78	159,1
	2	$\phi 58pI$, $l = 83200$	1	11,98	
КП120.35-13	1	$\phi 25A\bar{II}$, $l = 12325$	4	47,49	201,9
	2	$\phi 58pI$, $l = 83240$	1	11,99	
КП130.35-8	1	$\phi 14A\bar{II}$, $l = 13325$	4	16,10	77,2
	2	$\phi 58pI$, $l = 89080$	1	12,83	
КП130.35-9	1	$\phi 16A\bar{II}$, $l = 13325$	4	21,03	96,9
	2	$\phi 58pI$, $l = 89110$	1	12,83	
КП130.35-10	1	$\phi 18A\bar{II}$, $l = 13325$	4	26,62	119,3
	2	$\phi 58pI$, $l = 89130$	1	12,83	
КП130.35-11	1	$\phi 20A\bar{II}$, $l = 13325$	4	32,86	144,3
	2	$\phi 58pI$, $l = 89160$	1	12,84	
КП130.35-12	1	$\phi 22A\bar{II}$, $l = 13325$	4	39,76	171,9
	2	$\phi 58pI$, $l = 89180$	1	12,84	
КП130.35-13	1	$\phi 25A\bar{II}$, $l = 13325$	4	51,34	218,2
	2	$\phi 58pI$, $l = 89220$	1	12,85	
КП140.35-9	1	$\phi 16A\bar{II}$, $l = 14325$	4	22,60	104,1
	2	$\phi 58pI$, $l = 95090$	1	13,69	
КП140.35-10	1	$\phi 18A\bar{II}$, $l = 14325$	4	28,62	128,2
	2	$\phi 58pI$, $l = 95110$	1	13,69	

1.011.1-10.1-1140

Лист

5

Шк. № подл. Подпись и дата 1934 г. Шк. № 17416

Марка каркаса	Поз.	Наименование	кол.	Масса ед., кг	Масса каркаса, кг
КП140.35-11	1	$\varnothing 20A\bar{II}$, $l = 14325$	4	35,32	155,0
	2	$\varnothing 5BpI$, $l = 95140$	1	13,70	
КП140.35-12	1	$\varnothing 22A\bar{III}$, $l = 14325$	4	42,74	184,7
	2	$\varnothing 5BpI$, $l = 95160$	1	13,70	
КП140.35-13	1	$\varnothing 25A\bar{III}$, $l = 14325$	4	55,19	234,5
	2	$\varnothing 5BpI$, $l = 95200$	1	13,71	
КП150.35-10	1	$\varnothing 18A\bar{II}$, $l = 15325$	4	30,62	137,0
	2	$\varnothing 5BpI$, $l = 101090$	1	14,56	
КП150.35-11	1	$\varnothing 20A\bar{II}$, $l = 15325$	4	37,79	165,7
	2	$\varnothing 5BpI$, $l = 101120$	1	14,56	
КП150.35-12	1	$\varnothing 22A\bar{III}$, $l = 15325$	4	45,73	197,5
	2	$\varnothing 5BpI$, $l = 101140$	1	14,56	
КП150.35-13	1	$\varnothing 25A\bar{III}$, $l = 15325$	4	59,05	250,8
	2	$\varnothing 5BpI$, $l = 101180$	1	14,57	
КП160.35-10	1	$\varnothing 18A\bar{III}$, $l = 16325$	4	32,62	145,9
	2	$\varnothing 5BpI$, $l = 107070$	1	15,42	
КП160.35-11	1	$\varnothing 20A\bar{III}$, $l = 16325$	4	40,26	176,5
	2	$\varnothing 5BpI$, $l = 107100$	1	15,42	
КП160.35-12	1	$\varnothing 22A\bar{III}$, $l = 16325$	4	48,71	210,3
	2	$\varnothing 5BpI$, $l = 107120$	1	15,42	
КП160.35-13	1	$\varnothing 25A\bar{III}$, $l = 16325$	4	62,90	267,0
	2	$\varnothing 5BpI$, $l = 107160$	1	15,43	

Арматура: класса Вp-I по ГОСТ 6727-80, класса А-I, А-II и А-III по ГОСТ 5781-82

Шифр подл. Подпись и дата 17416

1.011.1-10.1-1440

Лист

6

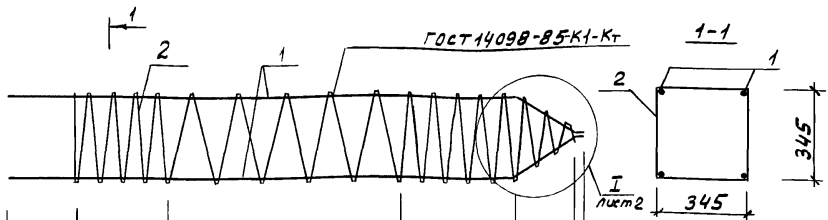

270	7 × 100 = 700	10 × 200 = 2000	10 × 100 = 1000	3 × 100 = 300	для КП 40.40-1; КП 40.40-2; КП 40.40-5; КП 40.40-6.
		15 × 200 = 3000			для КП 50.40-1; КП 50.40-2; КП 50.40-5; КП 50.40-6.
		20 × 200 = 4000			для КП 60.40-1; КП 60.40-2; КП 60.40-5... КП 60.40-8
		25 × 200 = 5000			для КП 70.40-5; КП 70.40-6; КП 70.40-8... КП 70.40-12
		30 × 200 = 6000			для КП 80.40-5; КП 80.40-6; КП 80.40-8... КП 80.40-13
		35 × 200 = 7000			для КП 90.40-5; КП 90.40-6; КП 90.40-8... КП 90.40-13
		40 × 200 = 8000			для КП 100.40-6; КП 100.40-8... КП 100.40-13
		45 × 200 = 9000			для КП 110.40-8... КП 110.40-13
		50 × 200 = 10000			для КП 120.40-8... КП 120.40-13
		55 × 200 = 11000			для КП 130.40-9... КП 130.40-13
		60 × 200 = 12000			для КП 140.40-9... КП 140.40-13
		65 × 200 = 13000			для КП 150.40-10... КП 150.40-13
		70 × 200 = 14000			для КП 160.40-11... КП 160.40-13
		L - 30		340	

Ш.№ по вкл. Подпись и дата. Взвешивание

17416	Н. контр.	Левашов	Желем	08.09.88
	Нач. по.ч	Лешин	Желем	06.09.85
	Гип	Филиппов	Желем	08.09.88
	Вед. инж.	Горюшин	Желем	08.09.88
	Инженер	Таватурян	Желем	08.09.88
	Провер.	Горюшин	Желем	08.09.88

1.011.1-10.1-1150

Каркас пространственный
КП 40.40-1... КП 160.40-13

Стадия	Лист	Листов
Р	1	7
Фундаментпроект		

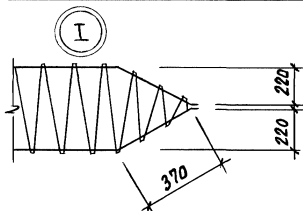

Марка каркаса	Поз.	Наименование	Кол.	Масса ед., кг	Масса каркаса, кг
КП40.40-1	1	$\Phi 10A I$, $l=4380$	4	2,70	16,8
	2	$\Phi 5B_p I$, $l=41860$	1	6,03	
КП40.40-2	1	$\Phi 10A II$, $l=4380$	4	2,70	16,8
	2	$\Phi 5B_p I$, $l=41860$	1	6,03	
КП40.40-5	1	$\Phi 12A II$, $l=4380$	4	3,89	21,6
	2	$\Phi 5B_p I$, $l=41900$	1	6,03	
КП40.40-6	1	$\Phi 12A III$, $l=4380$	4	3,89	21,6
	2	$\Phi 5B_p I$, $l=41900$	1	6,03	
КП50.40-1	1	$\Phi 10A I$, $l=5380$	4	3,32	20,3
	2	$\Phi 5B_p I$, $l=48840$	1	7,03	
КП50.40-2	1	$\Phi 10A II$, $l=5380$	4	3,32	20,3
	2	$\Phi 5B_p I$, $l=48840$	1	7,03	
КП50.40-5	1	$\Phi 12A II$, $l=5380$	4	4,78	26,2
	2	$\Phi 5B_p I$, $l=48880$	1	7,04	
КП50.40-6	1	$\Phi 12A III$, $l=5380$	4	4,78	26,2
	2	$\Phi 5B_p I$, $l=48880$	1	7,04	
КП60.40-1	1	$\Phi 10A I$, $l=6380$	4	3,94	23,8
	2	$\Phi 5B_p I$, $l=55820$	1	8,04	
КП60.40-2	1	$\Phi 10A II$, $l=6380$	4	3,94	23,8
	2	$\Phi 5B_p I$, $l=55820$	1	8,04	
КП60.40-5	1	$\Phi 12A II$, $l=6380$	4	5,66	30,7
	2	$\Phi 5B_p I$, $l=55860$	1	8,04	

1.011.1-10.1-1150

Лист

2

Марка каркаса	Поз.	Наименование	Кол.	Масса ед., кг	Масса каркаса, кг
КП60.40-6	1	Ф12АII, $\ell=6380$	4	5,66	30,7
	2	Ф58pI, $\ell=55860$	1	8,04	
КП60.40-7	1	Ф14АII, $\ell=6380$	4	7,71	38,9
	2	Ф58pI, $\ell=55890$	1	8,05	
КП60.40-8	1	Ф14АIII, $\ell=6380$	4	7,71	38,9
	2	Ф58pI, $\ell=55890$	1	8,05	
КП70.40-5	1	Ф12АII, $\ell=7380$	4	6,55	35,2
	2	Ф58pI, $\ell=62840$	1	9,05	
КП70.40-6	1	Ф12АIII, $\ell=7380$	4	6,55	35,2
	2	Ф58pI, $\ell=62840$	1	9,05	
КП70.40-8	1	Ф14АIII, $\ell=7380$	4	8,91	44,7
	2	Ф58pI, $\ell=62870$	1	9,05	
КП70.40-9	1	Ф16АIII, $\ell=7380$	4	11,64	55,6
	2	Ф58pI, $\ell=62900$	1	9,06	
КП70.40-10	1	Ф18АIII, $\ell=7380$	4	14,74	68,0
	2	Ф58pI, $\ell=62930$	1	9,06	
КП70.40-11	1	Ф20АIII, $\ell=7380$	4	18,20	81,9
	2	Ф58pI, $\ell=62960$	1	9,07	
КП70.40-12	1	Ф22АIII, $\ell=7380$	4	22,02	97,1
	2	Ф58pI, $\ell=63000$	1	9,07	
КП80.40-5	1	Ф12АII, $\ell=8380$	4	7,44	39,8
	2	Ф58pI, $\ell=69820$	1	10,05	
КП80.40-6	1	Ф12АIII, $\ell=8380$	4	7,44	39,8
	2	Ф58pI, $\ell=69820$	1	10,05	
КП80.40-8	1	Ф14АIII, $\ell=8380$	4	10,12	50,5
	2	Ф58pI, $\ell=69850$	1	10,06	
КП80.40-9	1	Ф16АIII, $\ell=8380$	4	13,22	62,9
	2	Ф58pI, $\ell=69880$	1	10,06	
КП80.40-10	1	Ф18АIII, $\ell=8380$	4	16,74	77,0
	2	Ф58pI, $\ell=69910$	1	10,07	

1.0 Н. 1-10.1-1150

Лист

3

Марка каркаса	Поз.	Наименование	Кол.	Масса ед., кг	Масса каркаса, кг
КП80.40-11	1	Ф20АII, L=8380	4	20,66	92,7
	2	Ф58pI, L=69940	1	10,07	
КП80.40-12	1	Ф22АIII, L=8380	4	25,00	110,1
	2	Ф58pI, L=69980	1	10,08	
КП80.40-13	1	Ф25АIII, L=8380	4	32,29	139,2
	2	Ф58pI, L=70020	1	10,08	
КП90.40-5	1	Ф12АII, L=9380	4	8,33	44,4
	2	Ф58pI, L=76800	1	11,06	
КП90.40-6	1	Ф12АIII, L=9380	4	8,33	44,4
	2	Ф58pI, L=76800	1	11,06	
КП90.40-8	1	Ф14АIII, L=9380	4	11,33	56,4
	2	Ф58pI, L=76830	1	11,06	
КП90.40-9	1	Ф16АIII, L=9380	4	14,80	70,3
	2	Ф58pI, L=76860	1	11,07	
КП90.40-10	1	Ф18АIII, L=9380	4	18,74	86,0
	2	Ф58pI, L=76890	1	11,07	
КП90.40-11	1	Ф20АIII, L=9380	4	23,13	103,6
	2	Ф58pI, L=76920	1	11,08	
КП90.40-12	1	Ф22АIII, L=9380	4	27,99	123,0
	2	Ф58pI, L=76960	1	11,08	
КП90.40-13	1	Ф25АIII, L=9380	4	36,14	155,6
	2	Ф58pI, L=77000	1	11,09	
КП100.40-6	1	Ф12АIII, L=10380	4	9,22	48,9
	2	Ф58pI, L=83780	1	12,06	
КП100.40-8	1	Ф14АIII, L=10380	4	12,54	62,2
	2	Ф58pI, L=83810	1	12,07	
КП100.40-9	1	Ф16АIII, L=10380	4	16,38	77,6
	2	Ф58pI, L=83840	1	12,07	
КП100.40-10	1	Ф18АIII, L=10380	4	20,74	95,0
	2	Ф58pI, L=83870	1	12,08	

1.011.1-10.1-1150

Исцм

4

Марка каркаса	Поз.	Наименование	Кол.	Масса ед., кг	Масса каркаса, кг
КП100.40-11	1	Ф20АII, $\ell=10380$	4	25,60	114,5
	2	Ф5ВрI, $\ell=83900$	1	12,08	
КП100.40-12	1	Ф22АIII, $\ell=10380$	4	30,97	136,0
	2	Ф5ВрI, $\ell=83940$	1	12,09	
КП100.40-13	1	Ф25АIII, $\ell=10380$	4	39,99	172,0
	2	Ф5ВрI, $\ell=83980$	1	12,09	
КП110.40-8	1	Ф14АIII, $\ell=11380$	4	13,75	68,1
	2	Ф5ВрI, $\ell=90790$	1	13,07	
КП110.40-9	1	Ф16АIII, $\ell=11380$	4	17,96	84,9
	2	Ф5ВрI, $\ell=90820$	1	13,08	
КП110.40-10	1	Ф18АIII, $\ell=11380$	4	22,74	104,0
	2	Ф5ВрI, $\ell=90850$	1	13,08	
КП110.40-11	1	Ф20АIII, $\ell=11380$	4	28,06	125,3
	2	Ф5ВрI, $\ell=90880$	1	13,09	
КП110.40-12	1	Ф22АIII, $\ell=11380$	4	33,96	148,9
	2	Ф5ВрI, $\ell=90920$	1	13,09	
КП110.40-13	1	Ф25АIII, $\ell=11380$	4	43,85	188,5
	2	Ф5ВрI, $\ell=90960$	1	13,10	
КП120.40-8	1	Ф14АIII, $\ell=12380$	4	14,95	73,9
	2	Ф5ВрI, $\ell=97770$	1	14,08	
КП120.40-9	1	Ф16АIII, $\ell=12380$	4	19,53	92,2
	2	Ф5ВрI, $\ell=97800$	1	14,08	
КП120.40-10	1	Ф18АIII, $\ell=12380$	4	24,73	113,0
	2	Ф5ВрI, $\ell=97830$	1	14,09	
КП120.40-11	1	Ф20АIII, $\ell=12380$	4	30,53	136,2
	2	Ф5ВрI, $\ell=97860$	1	14,09	
КП120.40-12	1	Ф22АIII, $\ell=12380$	4	36,94	161,9
	2	Ф5ВрI, $\ell=97900$	1	14,10	
КП120.40-13	1	Ф25АIII, $\ell=12380$	4	47,70	204,9
	2	Ф5ВрI, $\ell=97940$	1	14,10	

1.011.1-10.1-1150

Исст

5

Марка карбаса	Поз.	Наименование	Кол.	Масса вв., кг	Масса карбаса, кг
КП130.40-9	1	$\Phi 16A\bar{II}$, $\ell = 13380$	4	21,11	99,5
	2	$\Phi 5B\rho I$, $\ell = 104780$	1	15,09	
КП130.40-10	1	$\Phi 18A\bar{II}$, $\ell = 13380$	4	26,73	122,0
	2	$\Phi 5B\rho I$, $\ell = 104810$	1	15,09	
КП130.40-11	1	$\Phi 20A\bar{II}$, $\ell = 13380$	4	32,99	147,1
	2	$\Phi 5B\rho I$, $\ell = 104840$	1	15,10	
КП130.40-12	1	$\Phi 22A\bar{II}$, $\ell = 13380$	4	39,92	174,8
	2	$\Phi 5B\rho I$, $\ell = 104880$	1	15,10	
КП130.40-13	1	$\Phi 25A\bar{II}$, $\ell = 13380$	4	51,55	221,3
	2	$\Phi 5B\rho I$, $\ell = 104920$	1	15,11	
КП140.40-9	1	$\Phi 16A\bar{III}$, $\ell = 14380$	4	22,69	106,8
	2	$\Phi 5B\rho I$, $\ell = 111760$	1	16,09	
КП140.40-10	1	$\Phi 18A\bar{III}$, $\ell = 14380$	4	28,73	131,0
	2	$\Phi 5B\rho I$, $\ell = 111790$	1	16,10	
КП140.40-11	1	$\Phi 20A\bar{III}$, $\ell = 14380$	4	35,46	157,9
	2	$\Phi 5B\rho I$, $\ell = 111820$	1	16,10	
КП140.40-12	1	$\Phi 22A\bar{III}$, $\ell = 14380$	4	42,91	187,7
	2	$\Phi 5B\rho I$, $\ell = 111860$	1	16,11	
КП140.40-13	1	$\Phi 25A\bar{III}$, $\ell = 14380$	4	55,41	237,7
	2	$\Phi 5B\rho I$, $\ell = 111900$	1	16,11	
КП150.40-10	1	$\Phi 18A\bar{III}$, $\ell = 15380$	4	30,73	140,0
	2	$\Phi 5B\rho I$, $\ell = 118770$	1	17,10	
КП150.40-11	1	$\Phi 20A\bar{III}$, $\ell = 15380$	4	37,93	168,8
	2	$\Phi 5B\rho I$, $\ell = 118800$	1	17,11	
КП150.40-12	1	$\Phi 22A\bar{III}$, $\ell = 15380$	4	45,89	200,7
	2	$\Phi 5B\rho I$, $\ell = 118840$	1	17,11	
КП150.40-13	1	$\Phi 25A\bar{III}$, $\ell = 15380$	4	59,26	254,2
	2	$\Phi 5B\rho I$, $\ell = 118880$	1	17,12	
КП160.40-11	1	$\Phi 20A\bar{III}$, $\ell = 16380$	4	40,39	179,7
	2	$\Phi 5B\rho I$, $\ell = 125780$	1	18,11	

1.011.1-10.1-1150

л/см

6

Марка каркаса	Поз.	Наименование	Кол.	Масса ед., кг	Масса каркаса, кг
КП160.40-12	1	Ф 22А $\bar{\text{Ш}}$, $\ell=16380$	4	48,88	213,6
	2	Ф 5В ρ I, $\ell=125820$	1	18,12	
КП160.40-13	1	Ф 25А $\bar{\text{Ш}}$, $\ell=16380$	4	63,11	270,6
	2	Ф 5В ρ I, $\ell=125860$	1	18,12	

Циб. № подл. 17416
 Подпись и дата
 Взам. инв. №

Арматура: класса В ρ -I по ГОСТ 6727-80, класса А-I, А-II и А-III по ГОСТ 5781-82.

1.011.1-10.1-1150 Лист
7

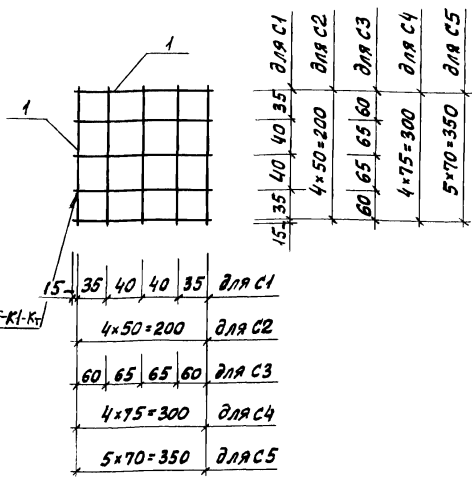

ГОСТ 14098-85 К1-К7

Марка сетки	Поз.	Наименование	Кол.	Масса ед., кг	Масса сетки, кг
С1	1	Ф5ВрI, l=180	10	0,02	0,2
С2	1	Ф5ВрI, l=230	10	0,03	0,3
С3	1	Ф5ВрI, l=280	10	0,04	0,4
С4	1	Ф5ВрI, l=330	10	0,05	0,5
С5	1	Ф5ВрI, l=380	12	0,05	0,6

Арматура: класса ВрI по ГОСТ 6727-80

1.011.1-10.1-1101

Сетка
С1... С5

Стадия	Лист	Листов
Р		1

фундаментпроект

Изм. № подл. Подпись и дата. Взам. инв. № 17416

Н.контр.	Левашов	<i>Левашов</i>	08.08.87
Нач.по-ч	Лешин	<i>Лешин</i>	08.08.87
ГИП	Филиппов	<i>Филиппов</i>	08.08.87
Вед.инж.	Горюшин	<i>Горюшин</i>	08.08.87
Инженер	Мартынова	<i>Мартынова</i>	08.08.87
Проверил	Горюшин	<i>Горюшин</i>	08.08.87

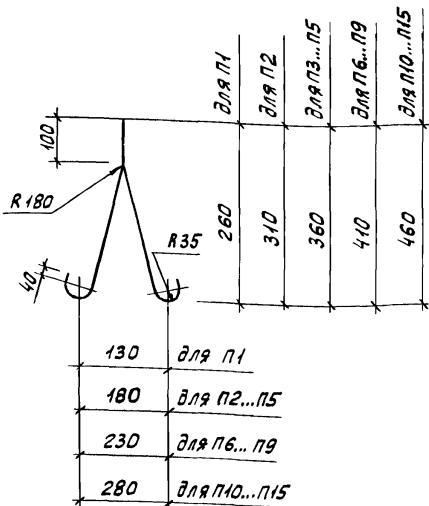
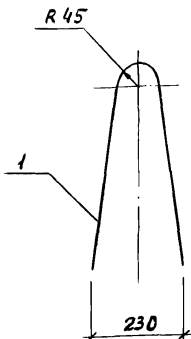

Марка петлиц	Поз.	Наименование	Кол.	Масса ед., кг	Масса петлиц,
П1	1	Ф10А1, L=840	1	0,52	0,5
П2	1	Ф10А1, L=950	1	0,59	0,6
П3	1	Ф10А1, L=1040	1	0,64	0,6
П4	1	Ф12А1, L=1040	1	0,92	0,9
П5	1	Ф14А1, L=1040	1	1,26	1,3
П6	1	Ф12А1, L=1150	1	1,02	1,0
П7	1	Ф14А1, L=1150	1	1,39	1,4
П8	1	Ф16А1, L=1150	1	1,82	1,8
П9	1	Ф18А1, L=1150	1	2,30	2,3

Н.контр.	Левашов	Филиппов	Горюшин
Нач.п.ч	Лешин	Филиппов	Горюшин
Гип	Филиппов	Филиппов	Горюшин
вед.инж.	Горюшин	Филиппов	Горюшин
инженер	Мартынова	Филиппов	Горюшин
Пробер.	Горюшин	Филиппов	Горюшин

1.011.1-10.1-1102

Петля
П1... П15Стандарт Лист Листов
Р 1 2

фундаментпроект

Марка петли	Поз.	Наименование	Кол.	Масса ед., кг	Масса петли, кг
П10	1	Ф12АІ, $\rho=1260$	1	1,12	1,1
П11	1	Ф14АІ, $\rho=1260$	1	1,52	1,5
П12	1	Ф16АІ, $\rho=1260$	1	1,99	2,0
П13	1	Ф18АІ, $\rho=1260$	1	2,52	2,5
П14	1	Ф20АІ, $\rho=1260$	1	3,11	3,1
П15	1	Ф22АІ, $\rho=1260$	1	3,75	3,8

Арматура: класса А-I по ГОСТ 5781-82

Инв. № подл. 17416

Подпись и дата. Взам. инв. №

1.011.1-10.1-1102

Лист

2

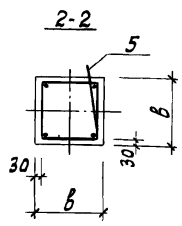
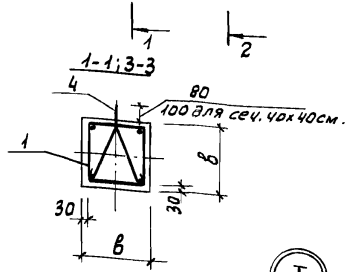
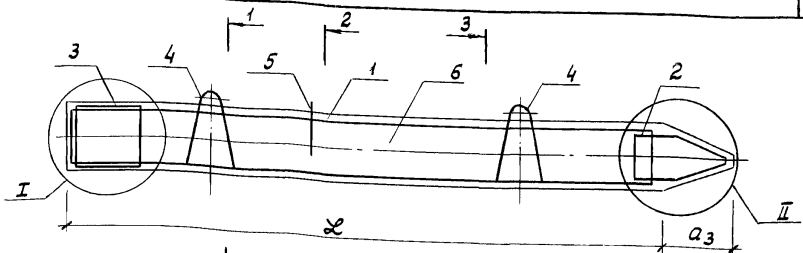

I

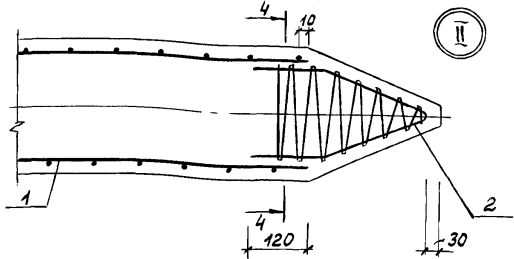
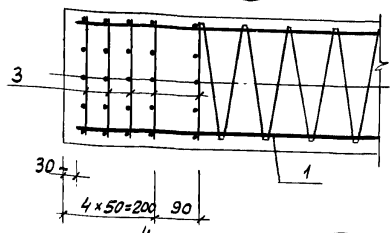

II

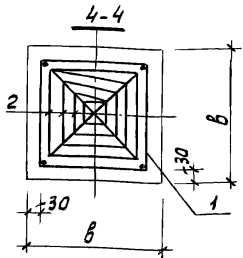

Инв. № подл. 17416 Подпись и дата ВЗДМ. Инв. №

Н. контр.	Левашов	Арм.	Филиппов
Нач. па-ч	Лешин	Филиппов	Филиппов
ГИП	Филиппов	Филиппов	Филиппов
Вед. инж.	Горюшин	Горюшин	Горюшин
Инженер	Мартынова	Мартынова	Мартынова
Провер.	Горюшин	Горюшин	Горюшин

1.011.1-10.1-1200

Арматурный
чертеж свай
С30.20-1.1... С160.40-13.1

Стадия	Лист	Листов
р	1	33
Фундаментпроект		

Марка сваи	Поз.	Наименование	Кол.	Обозначение документа	Расход стали, кг
С30.20-1.1	1	Каркас КП30.20-1.1	1	1.011.1-10.1-1210	12,4
	2	Каркас КПо1	1	1.011.1-10.1-1260	
	3	Сетка С1	5	1.011.1-10.1-1101	
	4	Петля П1	2	1.011.1-10.1-1102	
	6	Бетон класса В15, м ³	0,13		
С30.20-2.1		Поз. 2...4,6 по С30.20-1.1			12,4
	1	Каркас КП30.20-2.1	1	1.011.1-10.1-1210	
С30.20-3.1		Поз. 2...4,6 по С30.20-1.1			12,4
	1	Каркас КП30.20-3.1	1	1.011.1-10.1-1210	
С40.20-1.1		Поз. 2...4 по С30.20-1.1			15,3
	1	Каркас КП40.20-1.1	1	1.011.1-10.1-1210	
С40.20-2.1		Поз. 2...4 по С30.20-1.1			15,3
	1	Каркас КП40.20-2.1	1	1.011.1-10.1-1210	
С50.20-1.1		Поз. 2...4 по С30.20-1.1			18,2
	1	Каркас КП50.20-1.1	1	1.011.1-10.1-1210	
С50.20-2.1		Поз. 2...4 по С30.20-1.1			18,2
	1	Каркас КП50.20-2.1	1	1.011.1-10.1-1210	
С50.20-3.1		Поз. 2...4 по С30.20-1.1			18,2
	1	Каркас КП50.20-3.1	1	1.011.1-10.1-1210	
С50.20-4.1		Поз. 2...4 по С30.20-1.1			23,6
	1	Каркас КП50.20-4.1	1	1.011.1-10.1-1210	
С50.20-5.1		Поз. 2...4 по С30.20-1.1			23,6
	1	Каркас КП50.20-5.1	1	1.011.1-10.1-1210	

инв. № подл. Подпись и дата. Взвеш. инв. №
17416

1.011.1-10.1-1200

Лист

2

Марка сваи	Поз.	Наименование	Кол.	Обозначение документа	Расход стали, кг
С50.20-6.1		Поз. 2...4 по С30.20-1.1			23,6
		Поз. 6 по С50.20-4.1			
	1	Каркас КП 50.20-6.1	1	1.011.1-10.1-1210	
С60.20-1.1		Поз. 2...4 по С30.20-1.1			21,1
	1	Каркас КП 60.20-1.1	1	1.011.1-10.1-1210	
	6	Бетон класса В15, м ³	0,25		
С60.20-2.1		Поз. 2...4 по С30.20-1.1			21,1
		Поз. 6 по С60.20-1.1			
	1	Каркас КП 60.20-2.1	1	1.011.1-10.1-1210	
С60.20-3.1		Поз. 2...4 по С30.20-1.1			21,1
		Поз. 6 по С60.20-1.1			
	1	Каркас КП 60.20-3.1	1	1.011.1-10.1-1210	
С60.20-4.1		Поз. 2...4 по С30.20-1.1			27,6
	1	Каркас КП 60.20-4.1	1	1.011.1-10.1-1210	
	6	Бетон класса В20, м ³	0,25		
С60.20-5.1		Поз. 2...4 по С30.20-1.1			27,6
		Поз. 6 по С60.20-4.1			
	1	Каркас КП 60.20-5.1	1	1.011.1-10.1-1210	
С60.20-6.1		Поз. 2...4 по С30.20-1.1			27,6
		Поз. 6 по С60.20-4.1			
	1	Каркас КП 60.20-6.1	1	1.011.1-10.1-1210	
С30.25-1.1	1	Каркас КП 30.25-1.1	1	1.011.1-10.1-1210	14,0
	2	Каркас КПо 2	1	1.011.1-10.1-1260	
	3	Сетка С2	5	1.011.1-10.1-1101	
	4	Петля П2	2	1.011.1-10.1-1102	
	6	Бетон класса В15, м ³	0,20		
С30.25-2.1		Поз. 2...4,6 по С30.25-1.1			14,0
	1	Каркас КП 30.25-2.1	1	1.011.1-10.1-1220	
С30.25-3.1		Поз. 2...4,6 по С30.25-1.1			14,0
	1	Каркас КП 30.25-3.1	1	1.011.1-10.1-1220	
				1.011.1-10.1-1200	Итого 3

Ш.№ по д. Подпись и дата. Взам.инв.№

17446

Марка сваи	Поз.	Наименование	Кол.	Обозначение документа	Расход стали, кг
		Поз. 2...4 по С30.25-1.1			
С40.25-1.1	1	Каркас КП40.25-1.1	1	1.011.1-10.1-1220	17,1
	6	Бетон класса В15, м ³	0,26		
		Поз. 2...4 по С30.25-1.1			
С40.25-2.1		Поз. 6 по С40.25-1.1			17,1
	1	Каркас КП40.25-2.1	1	1.011.1-10.1-1220	
		Поз. 2...4 по С30.25-1.1			
С40.25-3.1		Поз. 6 по С40.25-1.1			17,1
	1	Каркас КП40.25-3.1	1	1.011.1-10.1-1220	
		Поз. 2...4 по С30.25-1.1			
С50.25-1.1	1	Каркас КП50.25-1.1	1	1.011.1-10.1-1220	20,2
	6	Бетон класса В15, м ³	0,32		
		Поз. 2...4 по С30.25-1.1			
С50.25-2.1		Поз. 6 по С50.25-1.1			20,2
	1	Каркас КП50.25-2.1	1	1.011.1-10.1-1220	
		Поз. 2...4 по С30.25-1.1			
С50.25-3.1		Поз. 6 по С50.25-1.1			20,2
	1	Каркас КП50.25-3.1	1	1.011.1-10.1-1220	
		Поз. 2...4 по С30.25-1.1			
С50.25-4.1	1	Каркас КП50.25-4.1	1	1.011.1-10.1-1220	25,5
	6	Бетон класса В20, м ³	0,32		
		Поз. 2...4 по С30.25-1.1			
С50.25-5.1		Поз. 6 по С50.25-4.1			25,5
	1	Каркас КП50.25-5.1	1	1.011.1-10.1-1220	
		Поз. 2...4 по С30.25-1.1			
С50.25-6.1		Поз. 6 по С50.25-4.1			25,5
	1	Каркас КП50.25-6.1	1	1.011.1-10.1-1220	
		Поз. 2...4 по С30.25-1.1			
С60.25-1.1	1	Каркас КП60.25-1.1	1	1.011.1-10.1-1220	23,2
	6	Бетон класса В15, м ³	0,38		
				1.011.1-10.1-1200	Итого 4

Шифр по подл. Подпись и дата
 17416

Марка сваи	Поз	Наименование	Кол.	Обозначение документа	Расход стали, кг
С60.25-2.1		Поз. 2...4 по С30.25-1.1			23,2
		Поз. 6 по С60.25-1.1			
	1	Каркас КП 60.25-2.1	1	1.011.1-10.1-1220	
С60.25-3.1		Поз. 2...4 по С30.25-1.1			23,2
		Поз. 6 по С60.25-1.1			
	1	Каркас КП 60.25-3.1	1	1.011.1-10.1-1220	
С60.25-4.1		Поз. 2...4 по С30.25-1.1			29,7
	1	Каркас КП 60.25-4.1	1	1.011.1-10.1-1220	
	6	Бетон класса В20, м ³	0,38		
С60.25-5.1		Поз. 2...4 по С30.25-1.1			29,7
		Поз. 6 по С60.25-4.1			
	1	Каркас КП 60.25-5.1	1	1.011.1-10.1-1220	
С60.25-6.1		Поз. 2...4 по С30.25-1.1			29,7
		Поз. 6 по С60.25-4.1			
	1	Каркас КП 60.25-6.1	1	1.011.1-10.1-1220	
С30.30-1.1	1	Каркас КП 30.30-1.1	1	1.011.1-10.1-1220	15,3
	2	Каркас КП 3	1	1.011.1-10.1-1260	
	3	Сетка СЗ	5	1.011.1-10.1-1101	
	4	Петля ПЗ	2	1.011.1-10.1-1102	
	6	Бетон класса В15, м ³	0,28		
С30.30-2.1		Поз. 2...4, 6 по С30.30-1.1			15,3
	1	Каркас КП 30.30-2.1	1	1.011.1-10.1-1230	
С30.30-3.1		Поз. 2...4, 6 по С30.30-1.1			15,3
	1	Каркас КП 30.30-3.1	1	1.011.1-10.1-1230	
С40.30-1.1		Поз. 2...4 по С30.30-1.1			18,5
	1	Каркас КП 40.30-1.1	1	1.011.1-10.1-1220	
	6	Бетон класса В15, м ³	0,37		
С40.30-2.1		Поз. 2...4 по С30.30-1.1			18,5
		Поз. 6 по С40.30-1.1			
	1	Каркас КП 40.30-2.1	1	1.011.1-10.1-1220	
				1.011.1-10.1-1200	Лист 5

Инв. № подл. Подпись и дата
 17416

Марка свая	Поз.	Наименование	Кол.	Обозначение документа	Расход стали, кг
С40.30-3.1		Поз. 2...4 по С30.30-1.1			18,5
		Поз. 6 по С40.30-1.1			
	1	Каркас КП40.30-3.1	1	1.011.1-10.1-1230	
С50.30-1.1		Поз. 2...4 по С30.30-1.1			21,7
	1	Каркас КП50.30-1.1	1	1.011.1-10.1-1230	
	6	Бетон класса В15, м ³	0,46		
С50.30-2.1		Поз. 2...4 по С30.30-1.1			21,7
		Поз. 6 по С50.30-1.1			
	1	Каркас КП50.30-2.1	1	1.011.1-10.1-1230	
С50.30-3.1		Поз. 2...4 по С30.30-1.1			21,7
		Поз. 6 по С50.30-1.1			
	1	Каркас КП50.30-3.1	1	1.011.1-10.1-1230	
С50.30-4.1		Поз. 2...4 по С30.30-1.1			27,1
		Поз. 6 по С50.30-1.1			
	1	Каркас КП50.30-4.1	1	1.011.1-10.1-1230	
С50.30-5.1		Поз. 2...4 по С30.30-1.1			27,1
		Поз. 6 по С50.30-1.1			
	1	Каркас КП50.30-5.1	1	1.011.1-10.1-1230	
С50.30-6.1		Поз. 2...4 по С30.30-1.1			27,1
		Поз. 6 по С50.30-1.1			
	1	Каркас КП50.30-6.1	1	1.011.1-10.1-1230	
С60.30-2.1		Поз. 2...4 по С30.30-1.1			24,9
	1	Каркас КП60.30-2.1	1	1.011.1-10.1-1230	
	6	Бетон класса В15, м ³	0,55		
С60.30-3.1		Поз. 2...4 по С30.30-1.1			24,9
		Поз. 6 по С60.30-2.1			
	1	Каркас КП60.30-3.1	1	1.011.1-10.1-1230	
С60.30-5.1		Поз. 2...4 по С30.30-1.1			31,4
		Поз. 6 по С60.30-2.1			
	1	Каркас КП60.30-5.1	1	1.011.1-10.1-1230	
				1.011.1-10.1-1200	Итого 6

ШИВ. № ПОДЛ. 17416
 Подпись и дата. ВЗМ. ШИВ. №

Марка стали	Поз.	Наименование	Кол.	Обозначение документа	Расход стали, кг
С60.30-6.1		Поз. 2...4 по С30.30-1.1			31,4
		Поз. 6 по С60.30-2.1			
	1	Каркас КП60.30-6.1	1	1.011.1-10.1-1230	
С60.30-7.1		Поз. 2...4 по С30.30-1.1			39,0
	1	Каркас КП60.30-7.1	1	1.011.1-10.1-1230	
	6	Бетон класса В20, м ³	0,55		
С60.30-8.1		Поз. 2...4 по С30.30-1.1			39,0
		Поз. 6 по С60.30-7.1			
	1	Каркас КП60.30-8.1	1	1.011.1-10.1-1230	
С70.30-4.1		Поз. 2,3 по С30.30-1.1			36,2
	1	Каркас КП70.30-4.1	1	1.011.1-10.1-1230	
	4	Петля П4	2	1.011.1-10.1-1102	
	6	Бетон класса В15, м ³	0,64		
С70.30-5.1		Поз. 2,3 по С30.30-1.1			36,2
		Поз. 4,6 по С70.30-4.1			
	1	Каркас КП70.30-5.1	1	1.011.1-10.1-1230	
С70.30-6.1		Поз. 2,3 по С30.30-1.1			36,2
		Поз. 4,6 по С70.30-4.1			
	1	Каркас КП70.30-6.1	1	1.011.1-10.1-1230	
С70.30-8.1		Поз. 2,3 по С30.30-1.1			45,2
		Поз. 4 по С70.30-4.1			
	1	Каркас КП70.30-8.1	1	1.011.1-10.1-1230	
	6	Бетон класса В20, м ³	0,64		
С70.30-9.1		Поз. 2,3 по С30.30-1.1			55,5
		Поз. 4 по С70.30-4.1			
		Поз. 6 по С70.30-8.1			
	1	Каркас КП70.30-9.1	1	1.011.1-10.1-1230	
1.011.1-10.1-1200					Лист 7

 Инв. № подл. 17416
 Подпись и дата. Взам. инв. №

Марка свая	Поз.	Наименование	Кол.	Обозначение документа	Расход стали, кг
С80.30-4.1		Поз. 2,3 по С30.30-1.1			40,6
		Поз. 4 по С70.30-4.1			
	1	Каркас КП80.30-4.1	1	1.011.1-10.1-1230	
	5	Ф10А1, $\ell=250$; 0,15 кг		без черт.	
	6	Бетон класса В20, м ³	0,73		
С80.30-5.1		Поз. 2,3 по С30.30-1.1			40,6
		Поз. 4 по С70.30-4.1			
		Поз. 5,6 по С80.30-4.1			
	1	Каркас КП80.30-5.1	1	1.011.1-10.1-1230	
С80.30-6.1		Поз. 2,3 по С30.30-1.1			40,6
		Поз. 4 по С70.30-4.1			
		Поз. 5,6 по С80.30-4.1			
	1	Каркас КП80.30-6.1	1	1.011.1-10.1-1230	
С80.30-8.1		Поз. 2,3 по С30.30-1.1			50,9
		Поз. 4 по С70.30-4.1			
		Поз. 5,6 по С80.30-4.1			
	1	Каркас КП80.30-8.1	1	1.011.1-10.1-1230	
С80.30-9.1		Поз. 2,3 по С30.30-1.1			62,7
		Поз. 4 по С70.30-4.1			
		Поз. 5,6 по С80.30-4.1			
	1	Каркас КП80.30-9.1	1	1.011.1-10.1-1230	
С80.30-10.1		Поз. 2,3 по С30.30-1.1			76,1
		Поз. 4 по С70.30-4.1			
		Поз. 5,6 по С80.30-4.1			
	1	Каркас КП80.30-10.1	1	1.011.1-10.1-1230	
С80.30-11.1		Поз. 2,3 по С30.30-1.1			91,0
		Поз. 4 по С70.30-4.1			
		Поз. 5 по С80.30-4.1			
	1	Каркас КП80.30-11.1	1	1.011.1-10.1-1230	
	6	Бетон класса В25, м ³	0,73		

Шиб. № подл. 17416
 Подпись и дата. ВЗД.М.Шиб.№

1.011.1-10.1-1200

Лист

8

Марка сваи	Поз.	Наименование	Кол.	Обозначение документа	Расход стали, кг
С90.30-5.1		Поз. 2,3 по С30.30-1.1		1.011.1-10.1-1230	44,9
		Поз. 4 по С70.30-4.1			
		Поз. 5 по С80.30-4.1			
	1	Каркас КП90.30-5.1		1.011.1-10.1-1230	
	6	Бетон класса В20, м ³	0,82		
С90.30-6.1		Поз. 2,3 по С30.30-1.1			44,9
		Поз. 4 по С70.30-4.1			
		Поз. 5 по С80.30-4.1			
		Поз. 6 по С90.30-5.1			
	1	Каркас КП90.30-6.1	1	1.011.1-10.1-1230	
С90.30-8.1		Поз. 2,3 по С30.30-1.1			56,4
		Поз. 4 по С70.30-4.1			
		Поз. 5 по С80.30-4.1			
		Поз. 6 по С90.30-5.1			
	1	Каркас КП90.30-8.1	1	1.011.1-10.1-1230	
С90.30-9.1		Поз. 2,3 по С30.30-1.1			69,7
		Поз. 4 по С70.30-4.1			
		Поз. 5 по С80.30-4.1			
		Поз. 6 по С90.30-5.1			
	1	Каркас КП90.30-9.1	1	1.011.1-10.1-1230	
С90.30-10.1		Поз. 2,3 по С30.30-1.1			84,8
		Поз. 4 по С70.30-4.1			
		Поз. 5 по С80.30-4.1			
		Поз. 6 по С90.30-5.1			
	1	Каркас КП90.30-10.1	1	1.011.1-10.1-1230	
С90.30-11.1		Поз. 2,3 по С30.30-1.1			101,7
		Поз. 4 по С70.30-4.1			
		Поз. 5 по С80.30-4.1			
	1	Каркас КП90.30-11.1	1	1.011.1-10.1-1230	
	6	Бетон класса В25, м ³	0,82		

ИЖ. Н.Р. подл. Подпись и дата. Взам. инв. №
17416

1.011.1-10.1-1200

Итого

9

Марка свая	Поз.	Наименование	Кол.	Обозначение документа	Расход стали, кг
С100.30-6.1		Поз. 2,3 по С30.30-1.1			49,9
		Поз. 5 по С80.30-4.1			
	1	Каркас КП100.30-6.1	1	1.011.1-10.1-1230	
	4	Петля П5	2	1.011.1-10.1-1102	
	6	Бетон класса В20, м ³	0,91		
С100.30-8.1		Поз. 2,3 по С30.30-1.1			62,8
		Поз. 5 по С80.30-4.1			
		Поз. 4,6 по С100.30-6.1			
	1	Каркас КП100.30-8.1	1	1.011.1-10.1-1230	
С100.30-9.1		Поз. 2,3 по С30.30-1.1			77,5
		Поз. 5 по С80.30-4.1			
		Поз. 4,6 по С100.30-6.1			
	1	Каркас КП100.30-9.1	1	1.011.1-10.1-1230	
С100.30-10.1		Поз. 2,3 по С30.30-1.1			94,3
		Поз. 5 по С80.30-4.1			
		Поз. 4,6 по С100.30-6.1			
	1	Каркас КП100.30-10.1	1	1.011.1-10.1-1230	
С100.30-11.1		Поз. 2,3 по С30.30-1.1			113,1
		Поз. 4 по С100.30-6.1			
		Поз. 5 по С80.30-4.1			
	1	Каркас КП100.30-11.1	1	1.011.1-10.1-1230	
	6	Бетон класса В25, м ³	0,91		
С100.30-12.1		Поз. 2,3 по С30.30-1.1			133,4
		Поз. 4 по С100.30-6.1			
		Поз. 5 по С80.30-4.1			
		Поз. 6 по С100.30-11.1			
	1	Каркас КП100.30-12.1	1	1.011.1-10.1-1230	
Шифр по др. 17416	1.011.1-10.1-1200				Лист 10

Марка стали	Поз.	Наименование	Кол.	Обозначение документа	Расход стали, кг
С100.30-13.1		Поз. 2,3 по С30.30-1.1			168,1
		Поз. 4 по С100.30-6.1			
		Поз. 5 по С80.30-4.1			
		Поз. 6 по С100.30-11.1			
	1	Каркас КП100.30-13.1	1	1.011.1-10.1-1230	
С110.30-8.1		Поз. 2,3 по С30.30-1.1			68,3
		Поз. 4 по С100.30-6.1			
		Поз. 5 по С80.30-4.1			
	1	Каркас КП110.30-8.1	1	1.011.1-10.1-1230	
	6	Бетон класса В20, м ³	1,00		
С110.30-9.1		Поз. 2,3 по С30.30-1.1			84,6
		Поз. 4 по С100.30-6.1			
		Поз. 5 по С80.30-4.1			
		Поз. 6 по С110.30-8.1			
	1	Каркас КП110.30-9.1	1	1.011.1-10.1-1230	
С110.30-10.1		Поз. 2,3 по С30.30-1.1			103,0
		Поз. 4 по С100.30-6.1			
		Поз. 5 по С80.30-4.1			
		Поз. 6 по С110.30-8.1			
	1	Каркас КП110.30-10.1	1	1.011.1-10.1-1230	
С110.30-11.1		Поз. 2,3 по С30.30-1.1			123,7
		Поз. 4 по С100.30-6.1			
		Поз. 5 по С80.30-4.1			
	1	Каркас КП110.30-11.1	1	1.011.1-10.1-1230	
	6	Бетон класса В25, м ³	1,00		
С110.30-12.1		Поз. 2,3 по С30.30-1.1			146,0
		Поз. 4 по С100.30-6.1			
		Поз. 5 по С80.30-4.1			
		Поз. 6 по С110.30-11.1			
	1	Каркас КП110.30-12.1	1	1.011.1-10.1-1230	
				1.011.1-10.1-1200	Лист 11

Шкв. № подл. Подпись и дата. Взам. инв. №
17416

Марка сваи	Поз.	Наименование	Кол.	Обозначение документа	расход стали, кг
С110.30-13.1		Поз. 2,3 по С30.30-1.1			184,2
		Поз. 4 по С100.30-6.1			
		Поз. 5 по С80.30-4.1			
		Поз. 6 по С110.30-11.1			
	1	Каркас КП110.30-13.1	1	1.011.1-10.1-1230	
С120.30-8.1		Поз. 2,3 по С30.30-1.1			73,9
		Поз. 4 по С100.30-6.1			
		Поз. 5 по С80.30-4.1			
	1	Каркас КП120.30-8.1	1	1.011.1-10.1-1230	
	6	Бетон класса В20, м ³	1,09		
С120.30-9.1		Поз. 2,3 по С30.30-1.1			91,6
		Поз. 4 по С100.30-6.1			
		Поз. 5 по С80.30-4.1			
		Поз. 6 по С120.30-8.1			
	1	Каркас КП120.30-9.1	1	1.011.1-10.1-1230	
С120.30-10.1		Поз. 2,3 по С30.30-1.1			111,7
		Поз. 4 по С100.30-6.1			
		Поз. 5 по С80.30-4.1			
		Поз. 6 по С120.30-8.1			
	1	Каркас КП120.30-10.1	1	1.011.1-10.1-1230	
С120.30-11.1		Поз. 2,3 по С30.30-1.1			134,3
		Поз. 4 по С100.30-6.1			
		Поз. 5 по С80.30-4.1			
	1	Каркас КП120.30-11.1	1	1.011.1-10.1-1230	
	6	Бетон класса В25, м ³	1,09		
С120.30-12.1		Поз. 2,3 по С30.30-1.1			158,7
		Поз. 4 по С100.30-6.1			
		Поз. 5 по С80.30-4.1			
		Поз. 6 по С120.30-11.1			
	1	Каркас КП120.30-12.1	1	1.011.1-10.1-1230	
				1.011.1-10.1-1200	Итого 12

ШИВ № подл. Подпись и дата. Взам. инв. №

17416

Марка сваи	Поз.	Наименование	кол.	Обозначение документа	расход стали, кг
С420.30-13.1		Поз.2,3 по С30.30-1.1			200,3
		Поз.4 по С100.30-6.1			
		Поз.5 по С80.30-4.1			
		Поз.6 по С120.30-11.1			
	1	Каркас КП120.30-13.1	1	1.011.1-10.1-1230	
С40.35-1.1	1	Каркас КП40.35-1.1	1	1.011.1-10.1-1240	21,0
	2	Каркас КП64	1	1.011.1-10.1-1260	
	3	Сетка С4	5	1.011.1-10.1-1101	
	4	Петля П6	2	1.011.1-10.1-1102	
	6	Бетон класса В20, м ³	0,52		
С40.35-2.1		Поз.2...4,6 по С40.35-1.1			21,0
	1	Каркас КП40.35-2.1	1	1.011.1-10.1-1240	
С40.35-3.1		Поз.2...4,6 по С40.35-1.1			21,0
	1	Каркас КП40.35-3.1	1	1.011.1-10.1-1240	
С50.35-1.1		Поз.2...4 по С40.35-1.1			24,3
	1	Каркас КП50.35-1.1	1	1.011.1-10.1-1240	
	6	Бетон класса В20, м ³	0,64		
С50.35-2.1		Поз.2...4 по С40.35-1.1			24,3
		Поз.6 по С50.35-1.1			
	1	Каркас КП50.35-2.1	1	1.011.1-10.1-1240	
С50.35-3.1		Поз.2...4 по С40.35-1.1			24,3
		Поз.6 по С50.35-1.1			
	1	Каркас КП50.35-3.1	1	1.011.1-10.1-1240	
С60.35-1.1		Поз.2...4 по С40.35-1.1			27,6
	1	Каркас КП60.35-1.1	1	1.011.1-10.1-1240	
	6	Бетон класса В20, м ³	0,76		
С60.35-2.1		Поз.2...4 по С40.35-1.1			27,6
		Поз.6 по С60.35-1.1			
	1	Каркас КП60.35-2.1	1	1.011.1-10.1-1240	

Ш.№ подл. Подпись и дата

17416

1.011.1-10.1-1200

Лист

13

Марка сваи	Поз.	Наименование	кол.	Обозначение документа	расход стали, кг
С60.35-3.1		Поз. 2...4 по С40.35-1.1			27,6
		Поз. 6 по С60.35-1.1			
	1	Каркас КП60.35-3.1	1	1.011.1-10.1-1240	
С60.35-6.1		Поз. 2...4 по С40.35-1.1			34,1
		Поз. 6 по С60.35-1.1			
	1	Каркас КП60.35-6.1	1	1.011.1-10.1-1240	
С70.35-4.1		Поз. 2...4 по С40.35-1.1			38,5
	1	Каркас КП70.35-4.1	1	1.011.1-10.1-1240	
	6	Бетон класса В20, м ³	0,88		
С70.35-5.1		Поз. 2...4 по С40.35-1.1			38,5
		Поз. 6 по С70.35-4.1			
	1	Каркас КП70.35-5.1	1	1.011.1-10.1-1240	
С70.35-6.1		Поз. 2...4 по С40.35-1.1			38,5
		Поз. 6 по С70.35-4.1			
	1	Каркас КП70.35-6.1	1	1.011.1-10.1-1240	
С70.35-8.1		Поз. 2...4 по С40.35-1.1			47,4
		Поз. 6 по С70.35-4.1			
	1	Каркас КП70.35-8.1	1	1.011.1-10.1-1240	
С70.35-9.1		Поз. 2...4 по С40.35-1.1			57,7
	1	Каркас КП70.35-9.1	1	1.011.1-10.1-1240	
	6	Бетон класса В25, м ³	0,88		
С70.35-10.1		Поз. 2...4 по С40.35-1.1			69,5
		Поз. 6 по С70.35-9.1			
	1	Каркас КП70.35-10.1	1	1.011.1-10.1-1240	
С80.35-5.1		Поз. 2,3 по С40.35-1.1			43,8
	1	Каркас КП80.35-5.1	1	1.011.1-10.1-1240	
	4	Петля П7	2	1.011.1-10.1-1102	
	5	φ10АІ, ρ=250; 0,15кг	1	без черт.	
	6	Бетон класса В20, м ³	1,00		

инв. № подл. 17446 подпись и дата взят. инв. №

1.011.1-10.1-1200

Лист

14

Марка св.ц.	Поз.	Наименование	Кол.	Обозначение документа	расход стали, кг
С80.35-6.1		Поз.2,3 по С40.35-1.1			43,8
		Поз.4...6 по С80.35-5.1			
	1	Каркас КП80.35-6.1	1	1.011.1-10.1-1240	
С80.35-8.1		Поз.2,3 по С40.35-1.1			54,1
		Поз.4...6 по С80.35-5.1			
	1	Каркас КП80.35-8.1	1	1.011.1-10.1-1240	
С80.35-9.1		Поз.2,3 по С40.35-1.1			65,9
		Поз.4,5 по С80.35-5.1			
	1	Каркас КП80.35-9.1	1	1.011.1-10.1-1240	
	6	Бетон класса В25, м ³	1,00		
С80.35-10.1		Поз.2,3 по С40.35-1.1			79,3
		Поз.4,5 по С80.35-5.1			
		Поз.6 по С80.35-9.1			
	1	Каркас КП80.35-10.1	1	1.011.1-10.1-1240	
С80.35-11.1		Поз.2,3 по С40.35-1.1			94,2
		Поз.4,5 по С80.35-5.1			
		Поз.6 по С80.35-9.1			
	1	Каркас КП80.35-11.1	1	1.011.1-10.1-1240	
С90.35-5.1		Поз.2,3 по С40.35-1.1			48,2
		Поз.4,5 по С80.35-5.1			
	1	Каркас КП90.35-5.1	1	1.011.1-10.1-1240	
	6	Бетон класса В20, м ³	1,12		
С90.35-6.1		Поз.2,3 по С40.35-1.1			48,2
		Поз.4,5 по С80.35-5.1			
		Поз.6 по С90.35-5.1			
	1	Каркас КП90.35-6.1	1	1.011.1-10.1-1240	
С90.35-8.1		Поз.2,3 по С40.35-1.1			59,8
		Поз.4,5 по С80.35-5.1			
		Поз.6 по С90.35-5.1			
	1	Каркас КП90.35-8.1	1	1.011.1-10.1-1240	
				1.011.1-10.1-1200	15

Ш.к. № подл. Подпись и дата
 17416

Марка сваи	Поз.	Наименование	Кол.	Обозначение документа	Расход стали, кг
С90.35-9.1		Поз. 2,3 по С40.35-1.1			73,0
		Поз. 4,5 по С80.35-5.1			
	1	Каркас КП90.35-9.1	1	1.011.1-10.1-1240	
	6	Бетон класса В25, м ³	1,12		
С90.35-10.1		Поз. 2,3 по С40.35-1.1			88,1
		Поз. 4,5 по С80.35-5.1			
		Поз. 6 по С90.35-9.1			
	1	Каркас КП90.35-10.1	1	1.011.1-10.1-1240	
С90.35-11.1		Поз. 2,3 по С40.35-1.1			105,0
		Поз. 4,5 по С80.35-5.1			
		Поз. 6 по С90.35-9.1			
	1	Каркас КП90.35-11.1	1	1.011.1-10.1-1240	
С90.35-12.1		Поз. 2,3 по С40.35-1.1			123,3
		Поз. 4,5 по С80.35-5-1			
		Поз. 6 по С90.35-9.1			
	1	Каркас КП90.35-12.1	1	1.011.1-10.1-1240	
С100.35-6.1		Поз. 2,3 по С40.35-1.1			53,4
		Поз. 5 по С80.35-5.1			
	1	Каркас КП100.35-6.1	1	1.011.1-10.1-1240	
	4	Петля П8	2	1.011.1-10.1-1102	
С100.35-8.1		Поз. 2,3 по С40.35-1.1			66,3
		Поз. 4,6 по С100.35-6.1			
		Поз. 5 по С80.35-5.1			
	1	Каркас КП100.35-8.1	1	1.011.1-10.1-1240	
С100.35-9.1		Поз. 2,3 по С40.35-1.1			81,0
		Поз. 4 по С100.35-6.1			
		Поз. 5 по С80.35-5.1			
	1	Каркас КП100.35-9.1	1	1.011.1-10.1-1240	
	6	Бетон класса В25, м ³	1,24		

Ш.№. № подл. Подпись дата. В.З.М. Ш.№. №

17416

1.011.1-10.1-1200

 Лист
16

Марка сваи	Поз.	Наименование	Кол.	Обозначение документа	Расход сталл, кг
С100.35-10.1		Поз. 2,3 по С40.35-1.1			97,8
		Поз. 4 по С100.35-6.1			
		Поз. 5 по С80.35-5.1			
		Поз. 6 по С100.35-9.1			
	1	Каркас КП100.35-10.1	1	1.011.1-10.1-1240	
С100.35-11.1		Поз. 2,3 по С40.35-1.1			116,5
		Поз. 4 по С100.35-6.1			
		Поз. 5 по С80.35-5.1			
		Поз. 6 по С100.35-9.1			
	1	Каркас КП100.35-11.1	1	1.011.1-10.1-1240	
С100.35-12.1		Поз. 2,3 по С40.35-1.1			136,9
		Поз. 4 по С100.35-6.1			
		Поз. 5 по С80.35-5.1			
		Поз. 6 по С100.35-9.1			
	1	Каркас КП100.35-12.1	1	1.011.1-10.1-1240	
С100.35-13.1		Поз. 2,3 по С40.35-1.1			171,5
		Поз. 4 по С100.35-6.1			
		Поз. 5 по С80.35-5.1			
		Поз. 6 по С100.35-9.1			
	1	Каркас КП100.35-13.1	1	1.011.1-10.1-1240	
С110.35-8.1		Поз. 2,3 по С40.35-1.1			72,0
		Поз. 4 по С100.35-6.1			
		Поз. 5 по С80.35-5.1			
	1	Каркас КП110.35-8.1	1	1.011.1-10.1-1240	
	6	Бетон класса В20, м ³	1,37		
С110.35-9.1		Поз. 2,3 по С40.35-1.1			88,2
		Поз. 4 по С100.35-6.1			
		Поз. 5 по С80.35-5.1			
	1	Каркас КП110.35-9.1	1	1.011.1-10.1-1240	
	6	Бетон класса В25, м ³	1,37		
		1.011.1-10.1-1200			Лист 17

Шиб. № по вкл. Подпись и дата. Взам. инв. № 17416

Марка свац	Поз.	Наименование	Кол.	Обозначение документа	Расход стали, кг
С110.35-10.1		Поз. 2,3 по С40.35-1.1			106,6
		Поз. 4 по С100.35-6.1			
		Поз. 5 по С80.35-5.1			
		Поз. 6 по С110.35-9.1			
	1	Каркас КП110.35-10.1	1	1.011.1-10.1-1240	
С110.35-11.1		Поз. 2,3 по С40.35-1.1			127,3
		Поз. 4 по С100.35-6.1			
		Поз. 5 по С80.35-5.1			
		Поз. 6 по С110.35-9.1			
	1	Каркас КП110.35-11.1	1	1.011.1-10.1-1240	
С110.35-12.1		Поз. 2,3 по С40.35-1.1			149,6
		Поз. 4 по С100.35-6.1			
		Поз. 5 по С80.35-5.1			
		Поз. 6 по С110.35-9.1			
	1	Каркас КП110.35-12.1	1	1.011.1-10.1-1240	
С110.35-13.1		Поз. 2,3 по С40.35-1.1			187,8
		Поз. 4 по С100.35-6.1			
		Поз. 5 по С80.35-5.1			
		Поз. 6 по С110.35-9.1			
	1	Каркас КП110.35-13.1	1	1.011.1-10.1-1240	
С120.35-8.1		Поз. 2,3 по С40.35-1.1			77,7
		Поз. 4 по С100.35-6.1			
		Поз. 5 по С80.35-5.1			
	1	Каркас КП120.35-8.1	1	1.011.1-10.1-1240	
	6	Бетон класса В20, м ³	1,49		
С120.35-9.1		Поз. 2,3 по С40.35-1.1			95,4
		Поз. 4 по С100.35-6.1			
		Поз. 5 по С80.35-5.1			
	1	Каркас КП120.35-9.1	1	1.011.1-10.1-1240	
	6	Бетон класса В25, м ³	1,49		
				1.011.1-10.1-1200	лист 18

Инв. № подл. Подпись и дата. Взам. инв. №

17416

Марка сваи	Поз.	Наименование	кол.	Обозначение документа	Расход стали, кг
С120.35-10.1		Поз. 2,3 по С40.35-1.1			115,5
		Поз. 4 по С100.35-6.1			
		Поз. 5 по С80.35-5.1			
		Поз. 6 по С120.35-9.1			
	1	Каркас КП120.35-10.1	1	1.011.1-10.1-1240	
С120.35-11.1		Поз. 2,3 по С40.35-1.1			138,0
		Поз. 4 по С100.35-6.1			
		Поз. 5 по С80.35-5.1			
		Поз. 6 по С120.35-9.1			
	1	Каркас КП120.35-11.1	1	1.011.1-10.1-1240	
С120.35-12.1		Поз. 2,3 по С40.35-1.1			162,4
		Поз. 4 по С100.35-6.1			
		Поз. 5 по С80.35-5.1			
		Поз. 6 по С120.35-9.1			
	1	Каркас КП120.35-12.1	1	1.011.1-10.1-1240	
С120.35-13.1		Поз. 2,3 по С40.35-1.1			204,1
		Поз. 4 по С100.35-6.1			
		Поз. 5 по С80.35-5.1			
		Поз. 6 по С120.35-9.1			
	1	Каркас КП120.35-13.1	1	1.011.1-10.1-1240	
С130.35-8.1		Поз. 2,3 по С40.35-1.1			84,4
		Поз. 5 по С80.35-5.1			
	1	Каркас КП130.35-8.1	1	1.011.1-10.1-1240	
	4	Петля П9	2		
	6	Бетон класса В25, м ³	1,61		
С130.35-9.1		Поз. 2,3 по С40.35-1.1			103,6
		Поз. 4,6 по С130.35-8.1			
		Поз. 5 по С80.35-5.1			
	1	Каркас КП130.35-9.1	1	1.011.1-10.1-1240	

Шк. № подл. Получе и дата. Взам. ш. №

17416

1.011.1-10.1-1200

Лист

19

Марка сваи	Поз.	Наименование	Кол.	Обозначение документа	расход стали, кг
С130.35-10.1		Поз. 2,3 по С40.35-1.1			125,4
		Поз. 4,6 по С130.35-8.1			
		Поз. 5 по С80.35-5.1			
	1	Каркас КП130.35-10.1	1	1.011.1-10.1-1240	
С130.35-11.1		Поз. 2,3 по С40.35-1.1			149,7
		Поз. 4,6 по С130.35-8.1			
		Поз. 5 по С80.35-5.1			
	1	Каркас КП130.35-11.1	1	1.011.1-10.1-1240	
С130.35-12.1		Поз. 2,3 по С40.35-1.1			176,2
		Поз. 4,6 по С130.35-8.1			
		Поз. 5 по С80.35-5.1			
	1	Каркас КП130.35-12.1	1	1.011.1-10.1-1240	
С130.35-13.1		Поз. 2,3 по С40.35-1.1			221,3
		Поз. 4,6 по С130.35-8.1			
		Поз. 5 по С80.35-5.1			
	1	Каркас КП130.35-13.1	1	1.011.1-10.1-1240	
С140.35-9.1		Поз. 2,3 по С40.35-1.1			110,7
		Поз. 4 по С130.35-8.1			
		Поз. 5 по С80.35-5.1			
	1	Каркас КП140.35-9.1	1	1.011.1-10.1-1240	
	6	Бетон класса В25, м ³	1,73		
С140.35-10.1		Поз. 2,3 по С40.35-1.1			134,2
		Поз. 4 по С130.35-8.1			
		Поз. 5 по С80.35-5.1			
		Поз. 6 по С140.35-9.1			
	1	Каркас КП140.35-10.1	1	1.011.1-10.1-1240	
1.011.1-10.1-1200					Лист 20

Шифр по вл. Подпись и дата. Взам. инв. №
 17116

Марка сваи	Поз.	Наименование	Кол.	Обозначение документа	Расход стали, кг
С140.35-11.1		Поз. 2,3 по С40.35-1.1			160,5
		Поз. 4 по С130.35-8.1			
		Поз. 5 по С80.35-5.1			
		Поз. 6 по С140.35-9.1			
	1	Каркас КП140.35-11.1	1	1.011.1-10.1-1240	
С140.35-12.1		Поз. 2,3 по С40.35-1.1			189,0
		Поз. 4 по С130.35-8.1			
		Поз. 5 по С80.35-5.1			
		Поз. 6 по С140.35-9.1			
	1	Каркас КП140.35-12.1	1	1.011.1-10.1-1240	
С140.35-13.1		Поз. 2,3 по С40.35-1.1			237,6
		Поз. 4 по С130.35-8.1			
		Поз. 5 по С80.35-5.1			
		Поз. 6 по С140.35-9.1			
	1	Каркас КП140.35-13.1	1	1.011.1-10.1-1240	
С150.35-10.1		Поз. 2,3 по С40.35-1.1			143,1
		Поз. 4 по С130.35-8.1			
		Поз. 5 по С80.35-5.1			
	1	Каркас КП150.35-10.1	1	1.011.1-10.1-1240	
	6	Бетон класса В25, м ³	1,86		
С150.35-11.1		Поз. 2,3 по С40.35-1.1			171,2
		Поз. 4 по С130.35-8.1			
		Поз. 5 по С80.35-5.1			
		Поз. 6 по С150.35-10.1			
	1	Каркас КП150.35-11.1	1	1.011.1-10.1-1240	
С150.35-12.1		Поз. 2,3 по С40.35-1.1			201,8
		Поз. 4 по С130.35-8.1			
		Поз. 5 по С80.35-5.1			
		Поз. 6 по С150.35-10.1			
	1	Каркас КП150.35-12.1	1	1.011.1-10.1-1240	
				1.011.1-10.1-1200	Итого 21

Циф. № подл. Подпись и дата
17416

Марка стали	Поз.	Наименование	Кол.	Обозначение документа	Расход стали, кг
С150.35-13.1		Поз. 2,3 по С40.35-1.1			253,8
		Поз. 4 по С130.35-8.1			
		Поз. 5 по С80.35-5.1			
		Поз. 6 по С150.35-10.1			
	1	Каркас КП150.35-13.1	1	1.011.1-10.1-1240	
С160.35-10.1		Поз. 2,3 по С40.35-1.1			151,9
		Поз. 4 по С130.35-8.1			
		Поз. 5 по С80.35-5.1			
	1	Каркас КП160.35-10.1	1	1.011.1-10.1-1240	
	6	Бетон класса В25, м ³	1,98		
С160.35-11.1		Поз. 2,3 по С40.35-1.1			182,0
		Поз. 4 по С130.35-8.1			
		Поз. 5 по С80.35-5.1			
		Поз. 6 по С160.35-10.1			
	1	Каркас КП160.35-11.1	1	1.011.1-10.1-1240	
С160.35-12.1		Поз. 2,3 по С40.35-1.1			214,5
		Поз. 4 по С130.35-8.1			
		Поз. 5 по С80.35-5.1			
		Поз. 6 по С160.35-10.1			
	1	Каркас КП160.35-12.1	1	1.011.1-10.1-1240	
С160.35-13.1		Поз. 2,3 по С40.35-1.1			270,1
		Поз. 4 по С130.35-8.1			
		Поз. 5 по С80.35-5.1			
		Поз. 6 по С160.35-10.1			
	1	Каркас КП160.35-13.1	1	1.011.1-10.1-1240	
С40.40-1.1	1	Каркас КП40.40-1.1	1	1.011.1-10.1-1250	22,9
	2	Каркас КПо5	1	1.011.1-10.1-1260	
	3	Сетка С5	5	1.011.1-10.1-1101	
	4	Петля П10	2	1.011.1-10.1-1102	
	6	Бетон класса В20, м ³	0,66		
1.011.1-10.1-1200					лист 22

Ш.Н.К.П.О.В.Л. Повторить и дата. 183 д.м. Ш.Н.К.П.О.В.Л. 17416

Марка сваи	Поз.	Наименование	Кол.	Обозначение документа	расход стали, кг
С40.40-2.1		Поз. 2...4, 6 по С40.40-1.1			22,9
	1	Каркас КП40.40-2.1	1	1.011.1-10.1-1250	
С40.40-5.1		Поз. 2...4, 6 по С40.40-1.1			27,2
	1	Каркас КП40.40-5.1	1	1.011.1-10.1-1250	
С40.40-6.1		Поз. 2...4, 6 по С40.40-1.1			27,2
	1	Каркас КП40.40-6.1	1	1.011.1-10.1-1250	
С50.40-1.1		Поз. 2...4 по С40.40-1.1			26,4
	1	Каркас КП50.40-1.1	1	1.011.1-10.1-1250	
	6	Бетон класса В20, м ³	0,82		
С50.40-2.1		Поз. 2...4 по С40.40-1.1			26,4
	1	Каркас КП50.40-2.1	1	1.011.1-10.1-1250	
С50.40-5.1		Поз. 2...4 по С40.40-1.1			31,7
	1	Каркас КП50.40-5.1	1	1.011.1-10.1-1250	
С50.40-6.1		Поз. 2...4 по С40.40-1.1			31,7
	1	Каркас КП50.40-6.1	1	1.011.1-10.1-1250	
С60.40-1.1		Поз. 2,3 по С40.40-1.1			30,6
	1	Каркас КП60.40-1.1	1	1.011.1-10.1-1250	
	4	Петля П11	2	1.011.1-10.1-1102	
	6	Бетон класса В20, м ³	0,98		
С60.40-2.1		Поз. 2,3 по С40.40-1.1			30,6
	1	Каркас КП60.40-2.1	1	1.011.1-10.1-1250	
С60.40-5.1		Поз. 2,3 по С40.40-1.1			37,1
	1	Каркас КП60.40-5.1	1	1.011.1-10.1-1250	

ШНВ. № по вкл. Подпись и дата. Взам. ШНВ. №
 17416

1.011.1-10.1-1200

Итого

23

Марка стали	Поз.	Наименование	Кол.	Обозначение документа	расход стали, кг
С60.40-6.1		Поз. 2,3 по С40.40-1.1			37,1
		Поз. 4,6 по С60.40-1.1			
	1	Каркас КП 60.40-6.1	1	1.011.1-10.1-1250	
С60.40-7.1		Поз. 2,3 по С40.40-1.1			44,8
		Поз. 4,6 по С60.40-1.1			
	1	Каркас КП 60.40-7.1	1	1.011.1-10.1-1250	
С60.40-8.1		Поз. 2,3 по С40.40-1.1			44,8
		Поз. 4,6 по С60.40-1.1			
	1	Каркас КП 60.40-8.1	1	1.011.1-10.1-1250	
С70.40-5.1		Поз. 2,3 по С40.40-1.1			41,7
		Поз. 4 по С60.40-1.1			
	1	Каркас КП 70.40-5.1	1	1.011.1-10.1-1250	
	6	Бетон класса В20, м ³	1,14		
С70.40-6.1		Поз. 2,3 по С40.40-1.1			41,7
		Поз. 4 по С60.40-1.1			
		Поз. 6 по С70.40-5.1			
	1	Каркас КП 70.40-6.1	1	1.011.1-10.1-1250	
С70.40-8.1		Поз. 2,3 по С40.40-1.1			50,6
		Поз. 4 по С60.40-1.1			
	1	Каркас КП 70.40-8.1	1	1.011.1-10.1-1250	
	6	Бетон класса В25, м ³	1,14		
С70.40-9.1		Поз. 2,3 по С40.40-1.1			60,9
		Поз. 4 по С60.40-1.1			
		Поз. 6 по С70.40-8.1			
	1	Каркас КП 70.40-9.1	1	1.011.1-10.1-1250	
С70.40-10.1		Поз. 2,3 по С40.40-1.1			72,7
		Поз. 4 по С60.40-1.1			
		Поз. 6 по С70.40-8.1			
	1	Каркас КП 70.40-10.1	1	1.011.1-10.1-1250	

Циф. № подл. 17416
Подпись и дата. Взвешивание

1.011.1-10.1-1200

Лист
24

Марка свар	Поз	Наименование	Кол.	Обозначение документа	расход стали, кг
С70.40-11.1		Поз. 2, 3 по С40.40-1.1			85,8
		Поз. 4 по С60.40-1.1			
		Поз. 6 по С70.40-8.1			
	1	Каркас КП70.40-11.1	1	1.011.1-10.1-1250	
С70.40-12.1		Поз. 2, 3 по С40.40-1.1			100,0
		Поз. 4 по С60.40-1.1			
		Поз. 6 по С70.40-8.1			
	1	Каркас КП70.40-12.1	1	1.011.1-10.1-1250	
С80.40-5.1		Поз. 2, 3 по С40.40-1.1			47,3
	1	Каркас КП80.40-5.1	1	1.011.1-10.1-1250	
	4	Петля П12	2	1.011.1-10.1-1102	
	5	Ф10АІ, L=250; 0,15кг	1	без черт.	
С80.40-6.1		Поз. 2, 3 по С40.40-1.1			47,3
		Поз. 4...6 по С80.40-5.1			
	1	Каркас КП80.40-6.1	1	1.011.1-10.1-1250	
		Поз. 2, 3 по С40.40-1.1			
С80.40-8.1		Поз. 4, 5 по С80.40-5.1			57,6
	1	Каркас КП80.40-8.1	1	1.011.1-10.1-1250	
		Поз. 2, 3 по С40.40-1.1			
	6	Бетон класса В25, м ³	1,30		
С80.40-9.1		Поз. 2, 3 по С40.40-1.1			69,4
		Поз. 4, 5 по С80.40-5.1			
		Поз. 6 по С80.40-8.1			
	1	Каркас КП80.40-9.1	1	1.011.1-10.1-1250	
С80.40-10.1		Поз. 2, 3 по С40.40-1.1			82,8
		Поз. 4, 5 по С80.40-5.1			
		Поз. 6 по С80.40-8.1			
	1	Каркас КП80.40-10.1	1	1.011.1-10.1-1250	

 Шиб. № подл. Подпись и дата. Взам. инв. №
 17416

1.011.1-10.1-1200

Лист

25

Марка сваи	Поз.	Наименование	Кол.	Обозначение документа	Расход стали, кг
СВ0.40-11.1		Поз. 2,3 по СЧ0.40-1.1			97,7
		Поз. 4,5 по СВ0.40-5.1			
		Поз. 6 по СВ0.40-8.1			
	1	Каркас КПВ0.40-11.1	1	1.011.1-10.1-1250	
СВ0.40-12.1		Поз. 2,3 по СЧ0.40-1.1			114,0
		Поз. 4,5 по СВ0.40-5.1			
		Поз. 6 по СВ0.40-8.1			
	1	Каркас КПВ0.40-12.1	1	1.011.1-10.1-1250	
СВ0.40-13.1		Поз. 2,3 по СЧ0.40-1.1			141,7
		Поз. 4,5 по СВ0.40-5.1			
		Поз. 6 по СВ0.40-8			
	1	Каркас КПВ0.40-13.1	1	1.011.1-10.1-1250	
С90.40-5.1		Поз. 2,3 по СЧ0.40-1.1			51,9
		Поз. 4,5 по СВ0.40-5.1			
	1	Каркас КП90.40-5.1	1	1.011.1-10.1-1250	
	6	Бетон класса В20, м ³	1,46		
С90.40-6.1		Поз. 2,3 по СЧ0.40-1.1			51,9
		Поз. 4,5 по СВ0.40-5.1			
		Поз. 6 по С90.40-5.1			
	1	Каркас КП90.40-6.1	1	1.011.1-10.1-1250	
С90.40-8.1		Поз. 2,3 по СЧ0.40-1.1			63,4
		Поз. 4,5 по СВ0.40-5.1			
	1	Каркас КП90.40-8.1	1	1.011.1-10.1-1250	
	6	Бетон класса В25, м ³	1,46		
С90.40-9.1		Поз. 2,3 по СЧ0.40-1.1			76,7
		Поз. 4,5 по СВ0.40-5.1			
		Поз. 6 по С90.40-8.1			
	1	Каркас КП90.40-9.1	1	1.011.1-10.1-1250	

ЦНБ. № по др. Подписи и даты взам. ЦНБ. №
 17416

1.011.1-10.1-1200

Лист

26

Марка сваи	Поз.	Наименование	Кол.	Обозначение документа	расход стали, кг
С90.40-10.1		Поз. 2,3 по С40.40-1.1			91,8
		Поз. 4,5 по СВ0.40-5.1			
		Поз. 6 по С90.40-8.1			
	1	Каркас КП90.40-10.1	1	1.04.1-10.1-1250	
С90.40-11.1		Поз. 2,3 по С40.40-1.1			108,7
		Поз. 4,5 по СВ0.40-5.1			
		Поз. 6 по С90.40-8.1			
	1	Каркас КП90.40-11.1	1	1.04.1-10.1-1250	
С90.40-12.1		Поз. 2,3 по С40.40-1.1			126,9
		Поз. 4,5 по СВ0.40-5.1			
		Поз. 6 по С90.40-8.1			
	1	Каркас КП90.40-12.1	1	1.04.1-10.1-1250	
С90.40-13.1		Поз. 2,3 по С40.40-1.1			158,1
		Поз. 4,5 по СВ0.40-5.1			
		Поз. 6 по С90.40-8.1			
	1	Каркас КП90.40-13.1	1	1.04.1-10.1-1250	
С100.40-6.1		Поз. 2,3 по С40.40-1.1			57,4
		Поз. 5 по СВ0.40-5.1			
	1	Каркас КП100.40-6.1	1	1.04.1-10.1-1250	
	4	Петля П13	2	1.04.1-10.1-1102	
С100.40-8.1		Поз. 2,3 по С40.40-1.1			70,3
		Поз. 4 по С100.40-6.1			
		Поз. 5 по СВ0.40-5.1			
	1	Каркас КП100.40-8.1	1	1.04.1-10.1-1250	
	6	Бетон класса В20, м ³	1,62		
		Бетон класса В25, м ³	1,62		

Ш.в. № подл. | Подпись и дата | Взам. инв. № | инв. №

17416

1.04.1-10.1-1200

Лист

27

Марка сваи	Поз.	Наименование	Кол.	Обозначение документа	расход стали, кг
С100.40-9.1		Поз. 2,3 по С40.40-1.1			85,0
		Поз. 4 по С100.40-6.1			
		Поз. 5 по С80.40-5.1			
		Поз. 6 по С100.40-8.1			
	1	Каркас КП100.40-9.1	1	1.0Н.1-10.1-1250	
С100.40-10.1		Поз. 2,3 по С40.40-1.1			101,8
		Поз. 4 по С100.40-6.1			
		Поз. 5 по С80.40-5.1			
		Поз. 6 по С100.40-8.1			
	1	Каркас КП100.40-10.1	1	1.0Н.1-10.1-1250	
С100.40-11.1		Поз. 2,3 по С40.40-1.1			120,5
		Поз. 4 по С100.40-6.1			
		Поз. 5 по С80.40-5.1			
		Поз. 6 по С100.40-8.1			
	1	Каркас КП100.40-11.1	1	1.0Н.1-10.1-1250	
С100.40-12.1		Поз. 2,3 по С40.40-1.1			140,9
		Поз. 4 по С100.40-6.1			
		Поз. 5 по С80.40-5.1			
		Поз. 6 по С100.40-8.1			
	1	Каркас КП100.40-12.1	1	1.0Н.1-10.1-1250	
С100.40-13.1		Поз. 2,3 по С40.40-1.1			175,5
		Поз. 4 по С100.40-6.1			
		Поз. 5 по С80.40-5.1			
		Поз. 6 по С100.40-8.1			
	1	Каркас КП100.40-13.1	1	1.0Н.1-10.1-1250	
С100.40-8.1		Поз. 2,3 по С40.40-1.1			76,1
		Поз. 4 по С100.40-6.1			
		Поз. 5 по С80.40-5.1			
	1	Каркас КП100.40-8.1	1	1.0Н.1-10.1-1250	
	6	Бетон класса В25, м ³	1,78		
				1.0Н.1-10.1-1200	Итого 28

 Чис. л. подл. Подпись и дата. Взам. инв. №
17416

Марка сваи	Поз.	Наименование	Кол.	Обозначение документа	расход стали, кг
СНО. 40-9.1		Поз. 2,3 по С 40. 40-1.1			92,3
		Поз. 4 по С 100. 40-6.1			
		Поз. 5 по С 80. 40-5.1			
		Поз. 6 по СНО. 40-8.1			
	1	Каркас КПНО. 40-9.1	1	1.011.1-10.1-1250	
С110. 40-10.1		Поз. 2,3 по С 40. 40-1.1			110,8
		Поз. 4 по С 100. 40-6.1			
		Поз. 5 по С 80. 40-5.1			
		Поз. 6 по СНО. 40-8.1			
	1	Каркас КП110. 40-10.1	1	1.011.1-10.1-1250	
СНО. 40-11.1		Поз. 2,3 по С 40. 40-1.1			131,4
		Поз. 4 по С 100. 40-6.1			
		Поз. 5 по С 80. 40-5.1			
		Поз. 6 по СНО. 40-8.1			
	1	Каркас КП 110. 40-11.1	1	1.011.1-10.1-1250	
С110. 40-12.1		Поз. 2,3 по С 40. 40-1.1			153,8
		Поз. 4 по С 100. 40-6.1			
		Поз. 5 по С 80. 40-5.1			
		Поз. 6 по СНО. 40-8.1			
	1	Каркас КП110. 40-12.1	1	1.011.1-10.1-1250	
СНО. 40-13.1		Поз. 2,3 по С 40. 40-1.1			181,9
		Поз. 4 по С 100. 40-6.1			
		Поз. 5 по С 80. 40-5.1			
		Поз. 6 по СНО. 40-8.1			
	1	Каркас КП110. 40-13.1	1	1.011.1-10.1-1250	
С120. 40-8.1		Поз. 2,3 по С 40. 40-1.1			82,0
		Поз. 4 по С 100. 40-6.1			
		Поз. 5 по С 80. 40-5.1			
	1	Каркас КП 120. 40-8.1	1	1.011.1-10.1-1250	
	6	бетон класса В25, м ³	1,94		
				1.011.1-10.1-1200	Исчт 29

 Ш.№ по подл. Подпись и дата Взам. инв. №
 17416

Марка сваи	Поз.	Наименование	Кол.	Обозначение документа	Расход стали, кг
С120.40-9.1		Поз. 2,3 по С40.40-1.1			99,7
		Поз. 4 по С100.40-6.1			
		Поз. 5 по С80.40-5.1			
		Поз. 6 по С120.40-8.1			
	1	Каркас КП120.40-9.1	1	1.011.1-10.1-1250	
С120.40-10.1		Поз. 2,3 по С40.40-1.1			119,8
		Поз. 4 по С100.40-6.1			
		Поз. 5 по С80.40-5.1			
		Поз. 6 по С120.40-8.1			
	1	Каркас КП120.40-10.1	1	1.011.1-10.1-1250	
С120.40-11.1		Поз. 2,3 по С40.40-1.1			142,3
		Поз. 4 по С100.40-6.1			
		Поз. 5 по С80.40-5.1			
		Поз. 6 по С120.40-8.1			
	1	Каркас КП120.40-11.1	1	1.011.1-10.1-1250	
С120.40-12.1		Поз. 2,3 по С40.40-1.1			166,7
		Поз. 4 по С100.40-6.1			
		Поз. 5 по С80.40-5.1			
		Поз. 6 по С120.40-8.1			
	1	Каркас КП120.40-12.1	1	1.011.1-10.1-1250	
С120.40-13.1		Поз. 2,3 по С40.40-1.1			208,4
		Поз. 4 по С100.40-6.1			
		Поз. 5 по С80.40-5.1			
		Поз. 6 по С120.40-8.1			
	1	Каркас КП120.40-13.1	1	1.011.1-10.1-1250	
С130.40-9.1		Поз. 2,3 по С40.40-1.1			108,2
		Поз. 5 по С80.40-5.1			
	1	Каркас КП130.40-9.1	1	1.011.1-10.1-1250	
	4	Петля П14	2	1.011.1-10.1-1102	
	6	Бетон класса В25, м ³	2,10		
				1.011.1-10.1-1200	Итого 30

 Инв. № подл. 17416
 Подпись и дата. Взам. инв. №

Марка сваи	Поз.	Наименование	Кол.	Обозначение документа	расход стали, кг
С130.40-10.1		Поз. 2,3 по С40.40-1.1			130,0
		Поз. 4,6 по С130.40-9.1			
		Поз. 5 по С80.40-5.1			
	1	Каркас КП130.40-10.1	1	1.011.1-10.1-1250	
С130.40-11.1		Поз. 2,3 по С40.40-1.1			154,4
		Поз. 4,6 по С130.40-9.1			
		Поз. 5 по С80.40-5.1			
	1	Каркас КП130.40-11.1	1	1.011.1-10.1-1250	
С130.40-12.1		Поз. 2,3 по С40.40-1.1			180,8
		Поз. 4,6 по С130.40-9.1			
		Поз. 5 по С80.40-5.1			
	1	Каркас КП130.40-12.1	1	1.011.1-10.1-1250	
С130.40-13.1		Поз. 2,3 по С40.40-1.1			226,0
		Поз. 4,6 по С130.40-9.1			
		Поз. 5 по С80.40-5.1			
	1	Каркас КП130.40-13.1	1	1.011.1-10.1-1250	
С140.40-9.1		Поз. 2,3 по С40.40-1.1			115,5
		Поз. 4 по С130.40-9.1			
		Поз. 5 по С80.40-5.1			
	1	Каркас КП140.40-9.1	1	1.011.1-10.1-1250	
	6	бетон класса В25, м ³	2,26		
С140.40-10.1		Поз. 2,3 по С40.40-1.1			139,0
		Поз. 4 по С130.40-9.1			
		Поз. 5 по С80.40-5.1			
		Поз. 6 по С140.40-9.1			
	1	Каркас КП140.40-10.1	1	1.011.1-10.1-1250	

УИВ. ИР. ледл. Подпись и дата. 83ам.инв.мэ
17416

1.011.1-10.1-1200

л/см

3/

Марка сваи	Поз.	Наименование	кол.	Обозначение документа	Расход стали, кг
С140.40-11.1		Поз. 2,3 по С40.40-1.1			165,2
		Поз. 4 по С130.40-9.1			
		Поз. 5 по С80.40-5.1			
		Поз. 6 по С140.40-9.1			
	1	Каркас КП140.40-11.1	1	1.011.1-10.1-1250	
С140.40-12.1		Поз. 2,3 по С40.40-1.1			193,8
		Поз. 4 по С130.40-9.1			
		Поз. 5 по С80.40-5.1			
		Поз. 6 по С140.40-9.1			
	1	Каркас КП140.40-12.1	1	1.011.1-10.1-1250	
С140.40-13.1		Поз. 2,3 по С40.40-1.1			242,4
		Поз. 4 по С130.40-9.1			
		Поз. 5 по С80.40-5.1			
		Поз. 6 по С140.40-9.1			
	1	Каркас КП140.40-13.1	1	1.011.1-10.1-1250	
С150.40-10.1		Поз. 2,3 по С40.40-1.1			148,0
		Поз. 4 по С130.40-9.1			
		Поз. 5 по С80.40-5.1			
	1	Каркас КП150.40-10.1	1	1.011.1-10.1-1250	
	6	Бетон класса В25, м ³	2,42		
С150.40-11.1		Поз. 2,3 по С40.40-1.1			176,2
		Поз. 4 по С130.40-9.1			
		Поз. 5 по С80.40-5.1			
		Поз. 6 по С150.40-10.1			
	1	Каркас КП150.40-11.1	1	1.011.1-10.1-1250	
С150.40-12.1		Поз. 2,3 по С40.40-1.1			206,7
		Поз. 4 по С130.40-9.1			
		Поз. 5 по С80.40-5.1			
		Поз. 6 по С150.40-10.1			
	1	Каркас КП150.40-12.1	1	1.011.1-10.1-1250	
				1.011.1-10.1-1200	лист
					32

Шк. № 19 подл. Подпись и дата
 17416

Марка стали	Поз.	Наименование	Кол.	Обозначение документа	расход стали, кг
С150.40-13.1		Поз. 2,3 по С40.40-1.1			258,8
		Поз. 4 по С130.40-9.1			
		Поз. 5 по С80.40-5.1			
		Поз. 6 по С150.40-10.1			
	1	Каркас КП150.40-13.1	1	1.011.1-10.1-1250	
С160.40-11.1		Поз. 2,3 по С40.40-1.1			188,5
		Поз. 5 по С80.40-5.1			
	1	Каркас КП160.40-11.1	1	1.011.1-10.1-1250	
	4	Петля П15	2	1.011.1-10.1-1102	
	6	Бетон класса В25, м ³	2,58		
С160.40-12.1		Поз. 2,3 по С40.40-1.1			221,0
		Поз. 4,6 по С160.40-11.1			
		Поз. 5 по С80.40-5.1			
	1	Каркас КП160.40-12.1	1	1.011.1-10.1-1250	
С160.40-13.1		Поз. 2,3 по С40.40-1.1			276,6
		Поз. 4,6 по С160.40-11.1			
		Поз. 5 по С80.40-5.1			
	1	Каркас КП160.40-13.1	1	1.011.1-10.1-1250	

Опалубочный чертеж см. 1.011.1-10.1-1000 Ф4.
 Арматура: класса А-I по ГОСТ 5781-82.

Ш.В.И.Подл. Подпись и дата 18.12.2011 г. 17416